

Nice

BiDi-Shutter

Interfaz bidireccional interior para motor tubular

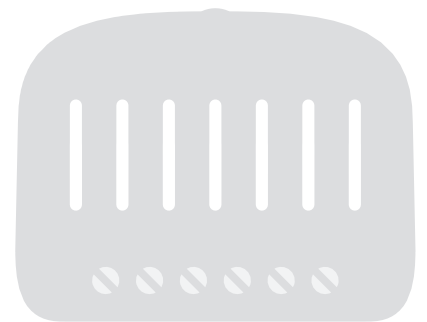

ES - Instrucciones y advertencias para la instalación y el uso

Nice

1 ADVERTENCIAS Y PRECAUCIONES GENERALES

- **¡PRECAUCIÓN!** - Este manual contiene instrucciones y advertencias importantes para la seguridad personal. Lea atentamente todas las partes de este manual. En caso de duda, suspenda la instalación inmediatamente y póngase en contacto con la asistencia técnica de Nice.
- **¡PRECAUCIÓN!** - Instrucciones importantes: guarde este manual en un lugar seguro para permitir futuros procedimientos de mantenimiento y eliminación del producto.
- **¡PRECAUCIÓN!** - Todas las operaciones de instalación y conexión deben ser realizadas exclusivamente por personal cualificado y capacitado con el equipo desconectado de la red eléctrica.
- **¡PRECAUCIÓN!** - Cualquier uso que no sea el especificado en este documento o en condiciones ambientales distintas a las indicadas en este manual se considerará impropio y está estrictamente prohibido.
- Este producto solo puede usarse en interiores o protegerse de las condiciones climáticas mediante la carcasa de la unidad de control.
- Los materiales de embalaje del producto deben eliminarse de acuerdo con las normativas locales.
- No abra la carcasa de protección del dispositivo, ya que contiene circuitos eléctricos que no funcionan.
- Nunca aplique modificaciones a ninguna parte del dispositivo. Las operaciones distintas a las especificadas solo pueden provocar averías. El fabricante declina toda responsabilidad por daños causados por modificaciones improvisadas en el producto.
- Nunca coloque el dispositivo cerca de fuentes de calor y nunca lo exponga a llamas desnudas. Estas acciones pueden dañar el producto y provocar fallos de funcionamiento.
- Este producto no está diseñado para que lo utilicen personas (incluidos niños) con capacidades físicas, sensoriales o mentales reducidas o que carezcan de experiencia y conocimiento, a menos que hayan recibido supervisión o instrucciones sobre el uso del producto por una persona responsable de su uso. seguridad.
- Asegúrese de que los niños no jueguen con el producto.
- Consulte las advertencias en el manual de instrucciones del motor al que está conectado el producto.
- Manipule el producto con cuidado, asegurándose de no aplastarlo, golpearlo o dejarlo caer para evitar daños.

2 DESCRIPCIÓN DEL PRODUCTO

La unidad de control BiDi-Shutter permite el control de un motor asíncrono monofásico, alimentado por red, con tipos de conexión: Down, Common, Up, utilizado para la automatización de toldos, persianas enrollables, persianas venecianas y similares.

La unidad de control BiDi-Shutter incorpora un transceptor de radio que opera en la frecuencia de 433,92 MHz con tecnología rolling code para garantizar niveles óptimos de seguridad.

Cada unidad de control puede memorizar hasta 30 transmisores mono o bidireccionales de las series ERA, ERGO, FLOR, NICEWAY y VERY, que habilitan el control remoto de la unidad.

En los 30 transmisores se pueden memorizar radio sensores climáticos, para el control automático de la centralita según las condiciones meteorológicas.

La unidad de control está equipada con dos entradas para controlar la unidad mediante pulsadores externos.

La memorización y programación es posible mediante el pulsador de programación (figura 1) del BiDi-Shutter.

El usuario es guiado a través de las distintas fases mediante señales LED.

La unidad de control está equipada con protección de sobrecarga y sobrecalentamiento, que desactivará los relés para evitar daños en el circuito.

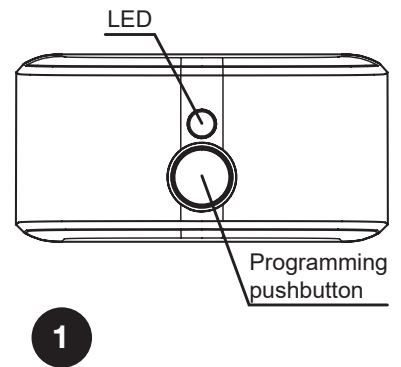

3 INSTALACIÓN



- **El producto está sujeto a voltajes eléctricos peligrosos.**
- **La instalación del BiDi-Shutter y los automatismos debe ser realizada exclusivamente por personal técnicamente cualificado, respetando la legislación y normativa vigente y siguiendo estas instrucciones. Todas las conexiones deben realizarse con el sistema desconectado de la fuente de alimentación.**
- **La unidad de control BiDi-Shutter ha sido especialmente diseñada para su inserción en una caja de conexiones o caja de pared; su carcasa no cuenta con ninguna protección contra el agua y solo una protección básica contra el contacto con partes sólidas. Nunca coloque el BiDi-Shutter en entornos inadecuadamente protegidos.**
- **¡Nunca abra ni perfore la carcasa del BiDi-Shutter, esto está sujeto a voltajes eléctricos peligrosos!**

3.1 - Controles preliminares

- La línea de alimentación debe estar protegida por magnetotérmicos adecuados (que cumplan con la norma IEC / EN 60898-1, nominal hasta 16 A) y disyuntores de corriente residual.
- Se debe insertar un dispositivo de desconexión en la línea de alimentación de la red eléctrica (la distancia entre los contactos debe ser de al menos 3 mm con una categoría de sobretensión de III) o un sistema equivalente, por ejemplo, una toma de corriente y un enchufe relativo. Si el dispositivo de desconexión de la fuente de alimentación no está montado cerca del automatismo, debe tener un sistema de bloqueo para evitar una conexión no intencionada o no autorizada.

3.2 - Conexiones eléctricas

⚠ ⚠ Siga cuidadosamente todas las instrucciones de conexión. Si tiene alguna duda no realice experimentos pero consulte las especificaciones técnicas relevantes que también están disponibles en el sitio web: www.niceforyou.com. Una conexión incorrecta puede ser peligrosa y causar daños al sistema.

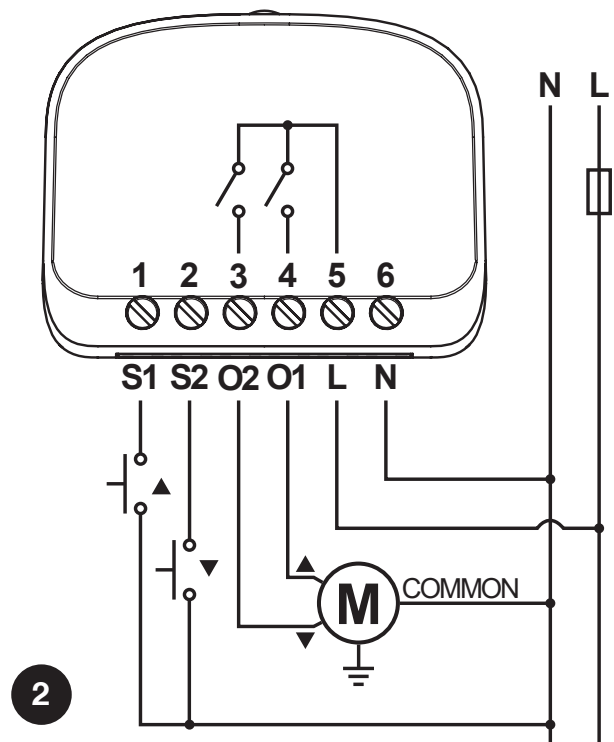

3.3 - Conexión del motor

La conexión del motor asíncrono monofásico a la red debe realizarse a través de los terminales O1-N-O2 (Up, Common, Down). Arriba corresponde a la tecla ▲ de los transmisores y pulsador S1, Abajo a la tecla ▼ y pulsador S2. Después de la conexión, si el sentido de giro del motor es incorrecto, cambie las conexiones de los terminales O1 y O2.

⚠ ⚠ ¡Nunca conecte más de un motor por unidad de control!

3.4 - Fuente de alimentación

La alimentación eléctrica de la centralita debe conectarse mediante los terminales L y N (Vivo, Neutro). La unidad de control BiDi-Shutter puede funcionar con una tensión de alimentación de 100 a 240 voltios y una frecuencia de 50 o 60 Hz.

3.5 - Botones

Si es necesario, se pueden conectar pulsadores externos momentáneos a los terminales S1 y S2, que pueden controlar la unidad directamente. Los botones pulsadores están conectados entre el neutro (N) y los terminales S1 y S2 como se muestra en la figura 2. El pulsador conectado a S1 es responsable del movimiento Up y el pulsador conectado a S2 es responsable del movimiento Down.

⚠ ⚠ Los pulsadores llevan tensión de red y, por tanto, deben estar adecuadamente protegidos y aislados.

4 MEMORIZANDO TRANSMISORES

- En este capítulo se describen los procedimientos de memorización en Modo I, utilizado para controlar una sola automatización con las 3 teclas de los transmisores y Modo II, utilizado para controlar una automatización con una sola tecla, dejando así las otras teclas libres para el control de otras automatizaciones.
- Tecla ■ corresponde a la tecla central de los transmisores ERGO, PLANO y NICEWAY.
- Todas las secuencias de memorización están cronometradas, lo que significa que deben completarse dentro de los límites de tiempo establecidos.
- En transmisores que contemplen varios “grupos”, se debe seleccionar el grupo relativo a asociar con la centralita antes de proceder.
- La configuración por radio es posible en todos los receptores ubicados dentro del radio de operación del transmisor y, por lo tanto, solo el dispositivo requerido para la operación debe permanecer encendido.

4.1 - Modo I





En el Modo I, el comando asociado con las teclas del transmisor es fijo (tabla A1). En el Modo I, solo se realiza una fase de memorización para cada transmisor y solo se ocupa una ubicación de memoria. Durante la memorización en el Modo I, no es importante qué tecla se presione en el transmisor.

Tabla A1 - Memorización usando el Modo I

Tecla	Comando
Tecla ▲ o 1er canal	Arriba
Tecla ■ o 2do canal	Parada
Tecla ▼ o 3er canal	Abajo





4.2 - Memorización de transmisores en Modo I

Cuando no hay ningún transmisor memorizado, el primero se puede memorizar durante el arranque de acuerdo con el siguiente procedimiento.





Tabla A2 - Memorización del primer transmisor durante el arranque en Modo I		Ejemplo
01.	Conectar la centralita a la red eléctrica, confirmado por 2 destellos rojos.	
02.	En 10 segundos: <ul style="list-style-type: none"> Transmisores monodireccionales: presione y mantenga presionada cualquier tecla del transmisor a memorizar durante al menos 3 segundos. Transmisores bidireccionales: presione cualquier tecla del transmisor para ser memorizado. 	MONO:  BIDI: 
03.	Si el procedimiento de memorización tiene éxito, el LED emite 3 destellos rojos.	

Si no se deben memorizar transmisores durante el arranque, el procedimiento de programación concluye automáticamente después de 10 segundos y el LED emite un destello rojo largo.

Los transmisores se pueden memorizar utilizando el pulsador de programación de acuerdo con el siguiente procedimiento.

Tabla A3 - Memorización del primer transmisor y otros transmisores en Modo I		Ejemplo
01.	Mantenga presionado el botón de programación (fig. 1).	
02.	Suelte el pulsador de programación (fig.1) cuando el LED se ilumine con rojo (1a posición).	
03.	En 10 segundos: <ul style="list-style-type: none"> Transmisores monodireccionales: presione y mantenga presionada cualquier tecla del transmisor a memorizar durante al menos 3 segundos. Transmisores bidireccionales: presione cualquier tecla del transmisor para ser memorizado. 	MONO:  BIDI: 
04.	Si el procedimiento de memorización tiene éxito, el LED emite 3 destellos rojos.	
05.	Repita los pasos 3 y 4 para adquirir todos los controles remotos.	
06.	Después de 10 segundos que el dispositivo no recibe ninguna señal, el procedimiento de programación concluye automáticamente.	

Si ya se han memorizado transmisores, se pueden memorizar otros transmisores como se describe en el siguiente procedimiento.

Tabla A4 - Memorización de otros transmisores con un transmisor previamente memorizado en Modo I		Ejemplo
01.	Pulse tres veces cualquier tecla de un emisor previamente memorizado.	Viejo  x3
02.	Pulse tres veces la misma tecla de un nuevo emisor.	Nuevo  x3
03.	Pulse tres veces la misma tecla de un emisor previamente memorizado.	Viejo  x3
04.	Pulse la misma tecla del nuevo transmisor.	Nuevo 
05.	Si el procedimiento de memorización tiene éxito, el LED emite 3 destellos rojos.	
06.	El procedimiento de programación concluye automáticamente.	

Nota. Si la memoria está llena (30 transmisores memorizados) se emiten 6 destellos rojos y el transmisor no se puede memorizar.

4.3 - Modo II

En el Modo II, cada tecla del transmisor se puede asociar con uno de los 10 comandos posibles (tabla A5); por ejemplo, una automatización se puede controlar con una sola tecla memorizada para el comando paso a paso, mientras que las otras teclas se dejan libres para el control de otras automatizaciones. En el Modo II se realiza una fase de memorización para cada tecla y cada una ocupa una ubicación en la memoria. Durante la memorización del Modo II, se memoriza la tecla específica presionada. Si se va a asignar un comando a otra tecla en el mismo transmisor, se debe realizar una nueva fase de memorización para esa tecla específica.







¡Advertencia! - Para que las posiciones parciales funcionen correctamente, debe realizar el procedimiento de calibración (ver capítulo 5.1).

Tabla A5 - Memorización usando el Modo II

#	Comando
1	Paso a paso (Arriba-Detener-Abajo-Detener...)
2	Ir al nivel de posición 5%
3	Ir al nivel de posición 25%
4	Ir al nivel de posición 50%
5	Ir al nivel de posición 75%
6	Arriba
7	Abajo
8	Detener
9	Mantenga pulsado para encender"" Abajo *
10	Mantenga pulsado para encender"" Arriba*

* El comando "Mantenga pulsado para encender " no está disponible en algunos transmisores.

4.4 - Memorización de transmisores en Modo I I



Tabla A6 - Memorización del primer transmisor y otros transmisores en Modo II		Ejemplo
01.	Mantenga presionado el botón de programación (fig. 1).	
02.	Suelte el pulsador de programación (fig.1) cuando el LED se ilumine con naranja (2a posición).	
03.	Pulsar el pulsador de programación (fig.1) el número de veces que corresponda a la command (1 = paso a paso, 2 = ir al nivel de posición 5%, 3 = ir al nivel de posición 25%, 4 = ir al nivel de posición 50%, 5 = ir al nivel de posición 75%, 6 = Arriba, 7 = Abajo, 8 = Parada, 9 = Mantener presionado para ejecutar Abajo, 10 = Mantener presionado para ejecutar Arriba).	1-10 
04.	Compruebe que el LED emita el número de parpadeos largos de color naranja correspondiente al comando requerido.	1-10 
05.	En 10 segundos: <ul style="list-style-type: none"> Transmisores monodireccionales: mantenga presionada la tecla requerida del transmisor a memorizar durante al menos 3 segundos. Transmisores bidireccionales: presione la tecla requerida del transmisor para ser memorizado. 	MONO:  3s BIDI: 
06.	Si el procedimiento de memorización es exitoso, el LED emite 3 destellos naranjas.	
07.	Repita los pasos 5 y 6 para adquirir todos los controles remotos con el mismo comando.	
08.	Repita los pasos 3 a 6 para adquirir todos los controles remotos con otro comando.	
09.	Después de 10 segundos que el dispositivo no recibe ninguna señal, el procedimiento de programación concluye automáticamente.	

Nota. Si la memoria está llena (30 transmisores memorizados) se emiten 6 destellos naranjas y el transmisor no se puede memorizar.

4.5 - Memorización de un nuevo transmisor utilizando el "código de habilitación" de un transmisor ya memorizado

El transmisor bidireccional tiene un código secreto, el llamado "código de habilitación". Al transferir este código de un transmisor memorizado a un nuevo transmisor, este último es reconocido (y memorizado) automáticamente por la unidad de control. Consulte el manual de los transmisores para obtener más detalles.

¡Advertencia! - El código de habilitación solo se puede transferir entre dos transmisores que tengan la misma codificación de radio.

Tabla A7 - Transmisión del "código de habilitación"		Ejemplo
01.	Acerque un transmisor previamente memorizado y el nuevo transmisor.	
02.	En el nuevo transmisor, pulse la tecla de mando. El LED del transmisor anterior se encenderá y comenzará a parpadear.	Nuevo  Viejo
03.	En el transmisor anterior, pulse la tecla de mando.	Viejo 
04.	Una vez transferido el código, por un instante ambos transmisores vibrarán y el LED verde se iluminará señalando el fin del procedimiento. Cuando se utilizará el nuevo transmisor, las primeras 20 veces transmitirá este "código de habilitación" al receptor junto con el comando. El receptor memorizará automáticamente el código de identificación del transmisor que lo transmitió.	

5.1 - Calibración

Durante el proceso de calibración, el dispositivo aprende la posición de las posiciones límite Arriba y Abajo. La calibración se puede realizar de forma automática o manual. Durante la calibración automática, el motor realizará maniobras Arriba, Abajo y Arriba nuevamente para reconocer las posiciones límite. Durante la calibración manual, las posiciones límite deben guardarse manualmente mientras el motor realiza maniobras Arriba/Abajo.

⚠ Si la calibración automática no pudo reconocer correctamente las posiciones límite, realice la calibración manual en su lugar.

La unidad de control se calibrará sola después de que el usuario realice dos maniobras completas (de arriba a abajo y de abajo a arriba), pero se recomienda realizar la calibración de acuerdo con uno de los procedimientos a continuación antes de la operación.

Antes de la calibración, coloque el obturador en la posición media.

Para realizar la calibración automática, proceda como se describe a continuación.

Tabla A8 - Calibración automática		Ejemplo
01.	Mantenga presionado el botón de programación (fig. 1).	
02.	Suelte el pulsador de programación (fig.1) cuando el LED se ilumine con azul (tercera posición).	
03.	Presione la tecla ■ (o segundo canal) del transmisor.	
04.	El motor completará automáticamente las maniobras Arriba, Abajo y Arriba nuevamente.	
05.	El procedimiento de programación concluye automáticamente al finalizar 2 maniobras completas.	

Para realizar la calibración manualmente, proceda como se describe a continuación. Realice la calibración manual solo cuando la automática no funcione.

Tabla A9 - Calibración manual		Ejemplo
01.	Mantenga presionado el botón de programación (fig. 1).	
02.	Suelte el pulsador de programación (fig.1) cuando el LED se ilumine con azul (tercera posición).	
03.	Presione la tecla ▲ (o el primer canal) del transmisor para iniciar la calibración.	
04.	El dispositivo iniciará la maniobra Arriba.	
05.	Presione la tecla ■ (o segundo canal) del transmisor para configurar la posición Arriba límite.	
06.	El dispositivo iniciará la maniobra Abajo.	
07.	Presione la tecla ■ (o el segundo canal) del transmisor para establecer la posición límite hacia abajo.	
08.	El dispositivo iniciará la maniobra Arriba.	
09.	Presione la tecla ■ (o segundo canal) del transmisor para configurar la posición Arriba límite.	
10.	El procedimiento de programación concluye automáticamente.	

5.2 - Posiciones parciales

La unidad de control BiDi-Shutter permite configurar posiciones parciales rápidamente accesibles. Las posiciones parciales funcionan solo con transmisores memorizados en Modo I.

Tabla A11 - Posiciones parciales disponibles		
Nº	Pulse al mismo tiempo para activar	Posición por defecto
1	▲ y ▼ 1er y 3er canal S1 y S2	50% del tiempo de trabajo
2	▲ y ■ 1er y 2do canal	15% del tiempo de trabajo

⚠ Si está habilitado el modo de persianas venecianas (ver capítulo 5.5), por defecto (2ª posición parcial), las persianas se detienen al 15% y las lamas se giran al 10%.

- Si el modo de persianas venecianas está desactivado, por defecto (2ª posición parcial), la persiana se detiene al 15%.
- Para que funcionen las posiciones parciales, se debe realizar la calibración.
- Es posible que no sea posible presionar S1 y S2 al mismo tiempo para algunos tipos de botones / interruptores.

Para establecer una nueva posición para la 1ª posición parcial, proceda como se describe a continuación.

Tabla A12 - Configuración de la 1a posición parcial		Ejemplo
01.	Mantenga presionado el botón de programación (fig. 1).	
02.	Suelte el pulsador de programación (fig.1) cuando el LED se ilumine con blanco (5a posición).	
03.	Presiones y ▼ o el 1er y 3er canal al mismo tiempo, el LED confirmará con un destello blanco.	
04.	Lleve la persiana / persiana / toldo a la posición parcial deseada (o presiones y ▼ o el primer y tercer canal al mismo tiempo para desactivar la primera posición parcial por completo).	
05.	Guarde y finalice la programación presionando el botón de programación (fig. 1).	

Para establecer una nueva posición para la segunda posición parcial, proceda como se describe a continuación.

Tabla A13 - Configuración de la 2a posición parcial		Ejemplo
01.	Mantenga presionado el botón de programación (fig. 1).	
02.	Suelte el pulsador de programación (fig.1) cuando el LED se ilumine con blanco (5a posición).	
03.	Pulse ▲ y no el 1º y 2º canal al mismo tiempo, el LED confirmará con dos destellos blancos.	
04.	Lleve la persiana / persiana / toldo a la posición parcial deseada (o presione ▲ y ■ o el primer y segundo canal al mismo tiempo para deshabilitar la segunda posición parcial por completo).	
05.	Guarde y finalice la programación presionando el botón de programación (fig. 1).	

5.3 - Interruptor de límite virtual

Si es necesario, también es posible configurar un final de carrera virtual, limitando el movimiento de la persiana/tela/toldo a la posición especificada (rango).





Tabla A14 - Configuración de un final de carrera virtual		Ejemplo
01.	Coloque la persiana/toldo en la posición deseada (final de carrera virtual).	
02.	Mantenga presionado el pulsador de programación.	
03.	Suelte el pulsador de programación cuando el LED se ilumine en color azul (3a posición).	
04.	Pulse la tecla ▼ (o tercer canal) del transmisor: <ul style="list-style-type: none"> • Si el LED confirma con un parpadeo azul, el procedimiento está activo, • Si el LED emite dos parpadeos azules, el procedimiento se cancela porque la persiana no ha sido calibrada antes. 	
05.	Pulse la tecla del transmisor para seleccionar el final de carrera mecánico: <ul style="list-style-type: none"> • ▲ o primer canal - el final de carrera superior, • ▼ o tercer canal - el final de carrera inferior. 	
06.	El motor realizará un movimiento entre el final de carrera virtual y el mecánico.	
07.	El procedimiento de programación concluye automáticamente.	

5.4 - Programación de pulsadores cableados

Los pulsadores conectados a las entradas S1 (Arriba) y S2 (Abajo) se pueden programar de diferentes formas:

- **Ir a la posición límite** –después de pulsar el pulsador el motor pasa al final de carrera programado,
- **Mantenga presionado para correr** – El botón pulsador debe mantenerse presionado para que el motor se mueva, luego soltarlo para detener el motor en la posición deseada.
- En el caso de los pulsadores cableados programados como “Ir a la posición límite”, es posible elegir cómo se puede detener el motor:
 - Presionando ambos botones a la vez,
 - Pulsando el pulsador en la misma dirección que va la persiana,
 - Pulsando el pulsador en sentido contrario al de la contraventana.
- Por defecto, el motor se detiene cuando se presiona el botón para la dirección opuesta.

Para seleccionar la acción de detención, proceda como se describe a continuación.





Tabla A15 - Configuración del botón pulsador cableado		Ejemplo
01.	Mantenga presionado el botón de programación (fig. 1).	
02.	Suelte el pulsador de programación (fig.1) cuando el LED se ilumine con violeta (6a posición).	
03.	Presione el botón el número de veces correspondiente al comando requerido (1 = presione ambos botones a la vez para detener el motor *, 2 = presione el botón para la misma dirección para detener el motor, 3 = presione el botón para la dirección opuesta para detener el motor, 4 = los botones funcionan como Hold to run).	1-4 
04.	Verifique que el LED emita el número de destellos violetas correspondiente al comando requerido.	1-4 
05.	El procedimiento de programación concluye automáticamente.	

* Si la 1ª posición parcial ya está programada, la acción conjunta de las teclas S1 y S2 no se puede utilizar para detener. Es posible que no sea posible presionar S1 y S2 al mismo tiempo para algunos tipos de botones / interruptores.

5.5 - Persianas venecianas

La centralita BiDi-Shutter permite el control de lamas para persianas venecianas. Cuando el control de persianas venecianas está habilitado, presionando ▲ / S1 o ▼ / S2 moverá las lamas en un 20% y las maniobras normales de Arriba y Abajo deben realizarse presionando y manteniendo presionadas las teclas correspondientes. Para que la función funcione correctamente, se debe ajustar el tiempo de movimiento completo de las lamas. De forma predeterminada, la función de las persianas venecianas está desactivada y el tiempo de movimiento completo se establece en 1,5 s.





Para habilitar o deshabilitar el control de persianas venecianas y configurar el tiempo de movimiento de las lamas, proceda como se describe a continuación.

Tabla A16 - Configuración del comportamiento de las persianas venecianas		Ejemplo
01.	Mantenga presionado el botón de programación (fig. 1).	
02.	Suelte el pulsador de programación (fig.1) cuando el LED se ilumine con cian (séptima posición).	
03.	Presione la tecla ▲ (o el primer canal) del transmisor para alternar la configuración, el LED informa sobre la configuración actual: <ul style="list-style-type: none"> • Cian - Control de persianas venecianas habilitado • Apagado - Control de persianas venecianas desactivado 	
04.	“ Presione el botón el número de veces correspondiente al tiempo requerido (1 = 250ms, 2 = 500ms, 3 = 750ms, 4 = 1s, 5 = 1.25s, 6 = 1.5s, 7 = 1.75s, 8 = 2s, 9 = 2,25 s, 10 = 2,5 s, 11 = 2,75 s, 12 = 3 s). “	1-12 
05.	Verifique que el LED emita el número de destellos cian correspondientes al tiempo requerido.	1-12 
06.	Después de 10 segundos que el dispositivo no recibe ninguna señal, el procedimiento de programación concluye automáticamente.	

5.6 - Sensores climáticos



La unidad de control soporta sensores climáticos mono radio y bidireccionales Nice. La memorización de un sensor climático debe realizarse como la de un transmisor normal (seguir el procedimiento de la tabla A3). Los umbrales para los comandos deben programarse en el sensor climático. Se da prioridad a los comandos conectados al viento, seguidos del sol y la lluvia. Las reacciones al sol / lluvia se pueden encender / apagar usando el botón Sun ON / OFF (por defecto las reacciones están encendidas). Consulte el manual del sensor climático para obtener más detalles.

Tabla A17 - Respuesta a los comandos climáticos	
Comando	Respuesta
Sol ENCENDIDO	Ir a la posición Abajo
Sol APAGADO	Ir a la posición Arriba
Lluvia ENCENDIDO	Ir a la posición Abajo
Lluvia APAGADO	Ir a la posición Arriba
Viento ENCENDIDO	Ir a la posición Arriba (se puede cambiar de acuerdo con la tabla A17) o Ir a la posición Abajo o Motor bloqueado si el control de persianas venecianas está habilitado
Viento APAGADO	Desbloquear el control del motor

Tabla A18 - Configuración de la respuesta al comando Wind ON		Ejemplo
01.	Mantenga presionado el botón de programación (fig. 1).	
02.	Suelte el pulsador de programación (fig.1) cuando el LED se ilumine con verde (4a posición).	
03.	Presione la tecla del transmisor para seleccionar la respuesta al comando Wind ON: <ul style="list-style-type: none"> ▼ (o tercer canal) - ir a la posición Abajo ▲ (o primer canal): vaya a la posición Arriba (predeterminado) 	
04.	La respuesta configurada actualmente al comando Viento ENCENDIDO se confirmará con destellos de LED: <ul style="list-style-type: none"> El LED emite 2 destellos verdes: vaya a la posición Abajo El LED emite 4 destellos verdes: vaya a la posición Arriba 	2/4 
05.	Pasados 10 segundos, si el dispositivo no recibe ninguna señal, el procedimiento de programación concluye automáticamente.	

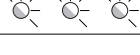

5.7 - Eliminar transmisores

Si es necesario eliminar transmisores y configuraciones memorizados, proceda como se describe a continuación.

Tabla A19 - Eliminación del transmisor de la memoria		Ejemplo
01.	Mantenga presionado el botón de programación (fig. 1).	
02.	Suelte el pulsador de programación (fig.1) cuando el LED se ilumine con amarillo (8a posición).	
03.	Presione cualquier tecla del transmisor adquirido para eliminarlo de la memoria.	
04.	El LED emite 3 destellos amarillos para confirmar la eliminación correcta.	
05.	Después de 10 segundos que el dispositivo no recibe ninguna señal, el procedimiento de programación concluye automáticamente.	

5.8 - Restablecimiento de fábrica

Si es necesario restablecer la unidad de control a la configuración de fábrica (se eliminarán todos los transmisores y la configuración), proceda como se describe a continuación.

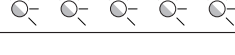
Tabla A20 - Restauración a los valores predeterminados de fábrica		Ejemplo
01.	Mantenga presionado el botón de programación (fig. 1).	
02.	Suelte el pulsador de programación (fig.1) cuando el LED se ilumine con amarillo (8a posición).	
03.	Pulsar el pulsador de programación (fig. 1).	
04.	El LED emite 5 destellos amarillos para confirmar el reinicio correcto.	
05.	El procedimiento de programación concluye automáticamente. Posteriormente, la unidad de control iniciará el procedimiento de puesta en marcha de acuerdo con la tabla A2.	

6 SEÑALES LED

6.1 - Menú de programación

Al presionar y mantener presionado el botón de programación en la unidad de control, el LED señalará posiciones consecutivas del menú de programación.

Tabla A21 - posiciones del menú cuando se mantiene presionado el botón de programación		
#	Color	Descripción
1	Rojo	Memorización en Modo I
2	Naranja	Memorización en Modo II
3	Azul	Respuesta de calibración al comando Wind ON (ver Tabla A17)
4	Verde	Configuración de posición parcial
5	Blanco	Parada con configuración de pulsadores
6	Violeta	Configuración del modo de persianas venecianas
7	Cian	Restablecer
8	Amarillo	Reset

6.2 - Otras señales

Tabla A22 - otras señales LED

Color	Descripción
2 parpadeos rojos	Unidad de control inicializada correctamente
3 parpadeos rojos	Transmisor memorizado en Modo I
3 parpadeos naranjas	Transmisor memorizado en Modo II
6 parpadeos rojos	Memoria para transmisores llenos (Modo I)
6 parpadeos naranjas	Memoria para transmisores llenos (Modo II)
3 parpadeos amarillos	Transmisor borrado de la memoria
5 parpadeos amarillos	Unidad de control restaurada a la configuración de fábrica

7 ESPECIFICACIONES TÉCNICAS

El producto BiDi-Shutter es producido por Nice S.p.A. (TV). Advertencias: - Todas las especificaciones técnicas indicadas en este apartado se refieren a una temperatura ambiente de 20 °C (± 5 °C) - Nice S.p.A. se reserva el derecho de aplicar modificaciones al producto en cualquier momento cuando lo considere necesario, manteniendo las mismas funcionalidades y Uso previsto.

BiDi-Shutter	
Tipo	unidad de control para empotrar / empotrar en la pared para motores tubulares
Fuente de alimentación	100–240 V AC, 50/60 Hz
Corriente nominal del motor	2 A
Potencia nominal del motor	480 VA para Vn = 240 V; 460 VA para Vn = 230 V; 240 VA para Vn = 120 V; 200 VA para Vn = 100 V
Sección transversal de cables recomendada	0,5–4 mm ² para 1 hilo; 0,5-1,5 mm ² para 2 hilos
Disyuntor requerido	Cumple con IEC / EN 60898-1; Código de curva: B; Corriente nominal: hasta 16 A; Capacidad de ruptura: 6 kA; Tensión nominal de aislamiento: 500 V; Tensión nominal soportada al impulso: 4 kV;
Grado de protección de la carcasa	IP 20
Temperatura de funcionamiento	0–35 °C
Dimensiones (mm)	45 x 36 x h 23
Peso	20 g

Transceptor de radio	
Banda de frecuencia	433,05–434,04 MHz
Código	OPERA/ FLOR (código variable), PLN2 + (código variable)
No de transmisores memorizables	30, incluidos los sensores climáticos
Alcance del transceptor	Estimada a 150 m en espacios abiertos y 20 m dentro de edificios (*)
Max. transmitir poder	10 dBm

(*) El alcance del transceptor está fuertemente influenciado por otros dispositivos que operan a la misma frecuencia con transmisión continua, como alarmas y auriculares de radio que interfieren con el transceptor de la unidad de control.

8 ELIMINACIÓN DEL PRODUCTO

Este producto es una parte integral de la automatización y por lo tanto debe eliminarse junto con este último.

Al igual que en la instalación, también al final de la vida útil del producto, las operaciones de desmontaje y desguace deben ser realizadas por personal cualificado. Este producto está hecho de varios tipos de materiales, algunos de los cuales pueden reciclarse mientras que otros deben desecharse. Busque información sobre los sistemas de reciclaje y eliminación previstos por las regulaciones locales en su área para esta categoría de producto.

¡Precaución! – Algunas partes del producto pueden contener sustancias contaminantes o peligrosas que, si se desechan en el medio ambiente, pueden causar daños graves al medio ambiente o la salud física.

Como lo indica el símbolo al lado, la eliminación de este producto con la basura doméstica está estrictamente prohibida. Separe los residuos en categorías para su eliminación, de acuerdo con los métodos previstos por la legislación vigente en su área, o devuelva el producto al minorista cuando compre una nueva versión.

¡Precaución! – La legislación local puede contemplar multas graves en caso de eliminación abusiva de este producto.



9 DECLARACIÓN DE CONFORMIDAD

Por la presente, Nice S.p.A., declara que el equipo de radio tipo BiDi-Shutter cumple con la Directiva 2014/53 / UE.

El texto completo de la declaración UE de conformidad está disponible en la siguiente dirección de Internet: <http://www.niceforyou.com/en/support>



Nice S.p.A.
Oderzo TV Italia
info@niceforyou.com

www.niceforyou.com