



SEA[®]
Sistemi Elettronici
di Apertura Porte e Cancelli
International registered trademark n. 804888

CE

Italiano

English

Français

Español

SLIDE DG

CENTRALE DI COMANDO PER CANCELLI SCORREVOLI, BATTENTI, BARRIERE E PORTE DA GARAGE
CONTROL UNIT FOR SLIDING GATES, SWING GATES, BARRIERS AND GARAGE DOORS
ARMOIRE DE COMMANDE POUR PORTAILS COULISSANTS, BATTANTS, BARRIERES ET PORTES DE GARAGE
CENTRAL ELECTRÓNICA PARA CANCELAS CORREDIZAS, ABATIBLES, BARRERAS Y PUERTAS BASCULANTES

(Cod. 23001245)

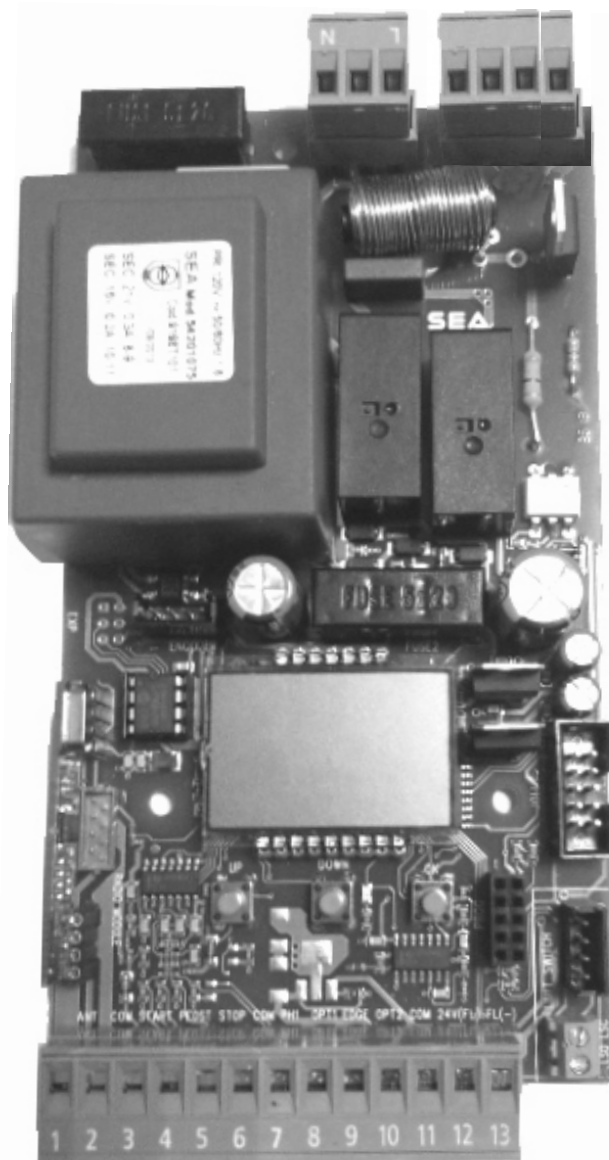

SEA S.p.A.
Zona industriale 64020 S.ATTO Teramo - (ITALY)
Tel. +39 0861 588341 r.a. Fax +39 0861 588344

www.seateam.com

seacom@seateam.com

DESCRIPCION PLACA BASE

CARACTERISTICAS TECNICAS

Tensión de alimentación de la central: 230 Vac 50/60 Hz - 115Vac 50/60 Hz

Absorción en stand-by: 30 mA

Temperatura de funcionamiento: -20°C ∇ +50°C ∇

Características de caja para exterior: 183 X 238 X 120 - Ip55

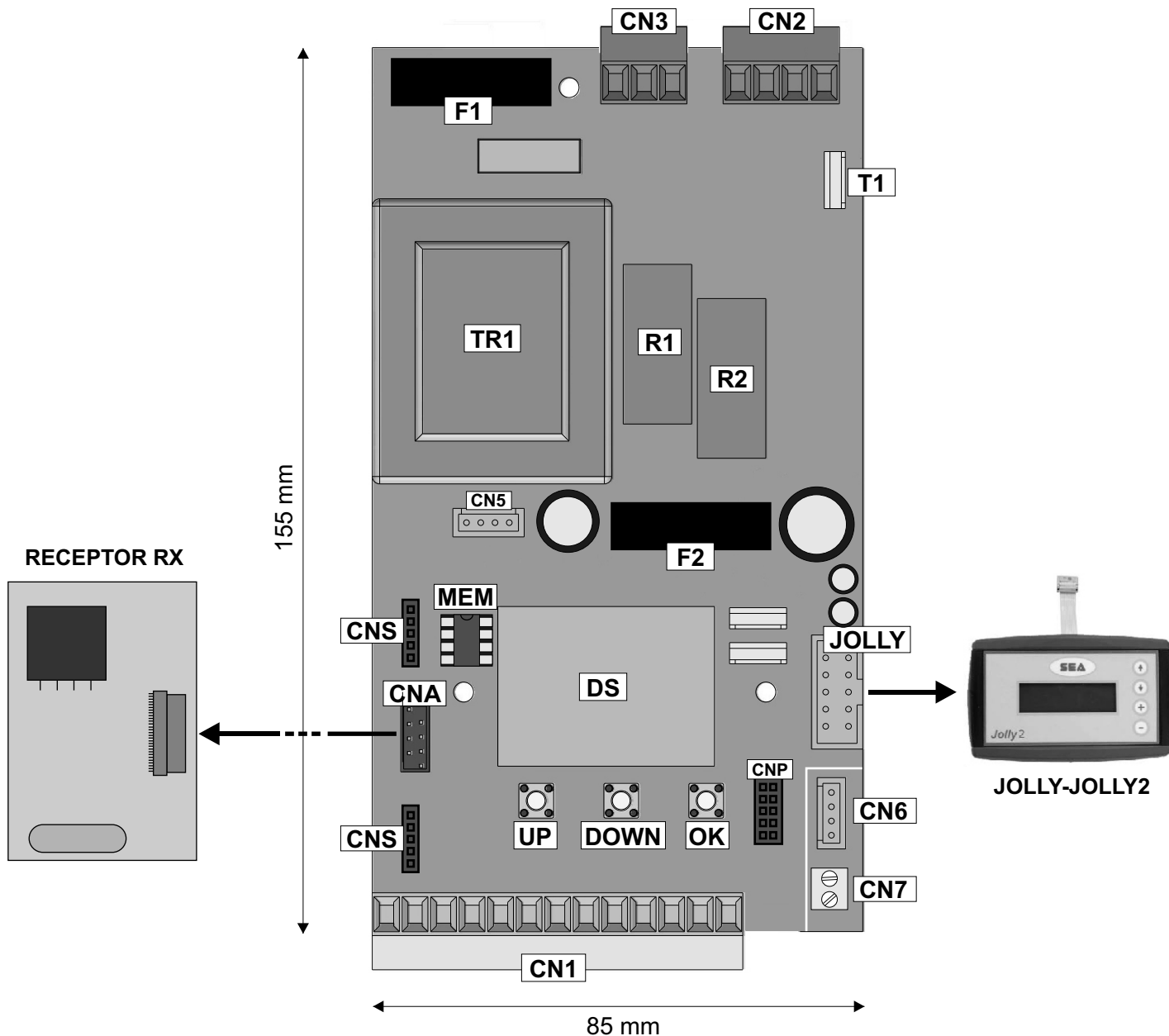

CN1 = Conector entradas/salidas

CN2 = Conector motor, y luz de cortesía

CN3 = Conector alimentación

CN5 = Conector Encoder

CN6 = Conector final de carrera precableado

CN7 = Conector final de carrera no precableado

CNA = Conector receptor UNI

CNS = Conector receptor RF FIX

CNP = Conector de programación

JOLLY = Conector Jolly y Jolly2

DS = Display programación

OK = Tecla de programación

DOWN = Tecla de programación

UP = Tecla de programación

T1 = Triac pilotaje motor

R1 = Relay mando motor C luz de cortesía

R2 = Relay intercambio motor

F1 = Fusible 6.3AT sobre 230V/10AT sobre 115V

F2 = 1A Fusibles accesorios

TR1 = Transformador alimentación

MEM = Memoria radiocomandos (opcional)

CONEXIONES

RADIO MODULE RF FIX (CNS)

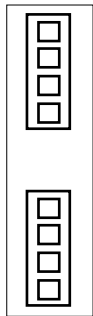

Conector receptor RF FIX

Disponible a partir de la revisión de hardware R1.

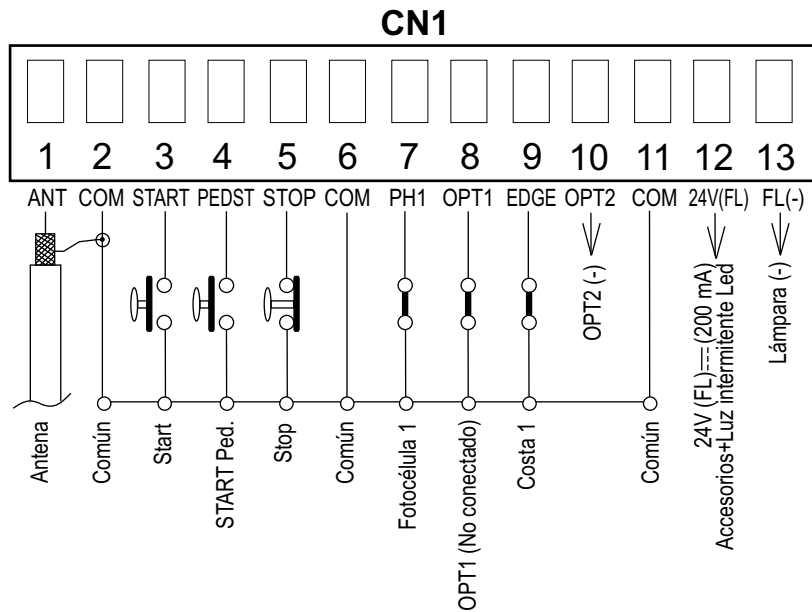
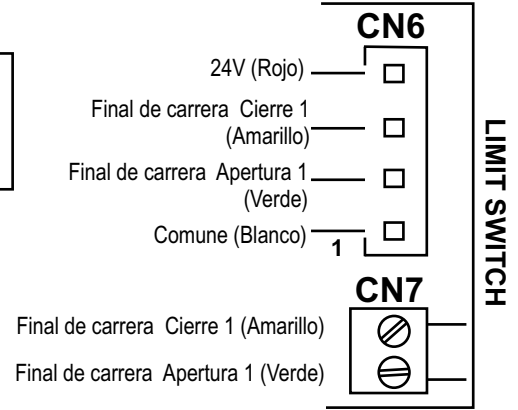
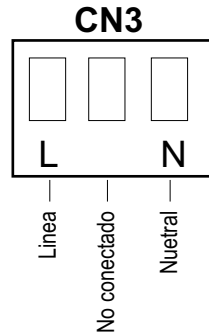
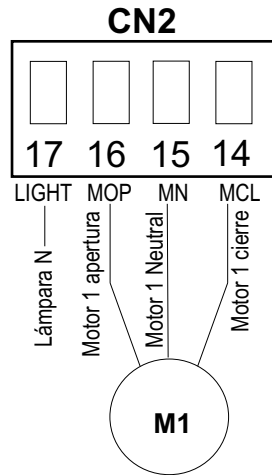

JUMPERS

ATENCIÓN: la tarjeta está predispuesta con el reconocimiento automático de las entradas N.C. no utilizados, fotocélulas, stop y fin de carrera, con excepción de la entrada COSTA DE SEGURIDAD. Las entradas excluidas en autoprogrammación pueden restablecerse en el menú "Averigua entradas" sin repetir la programación (pág.66).

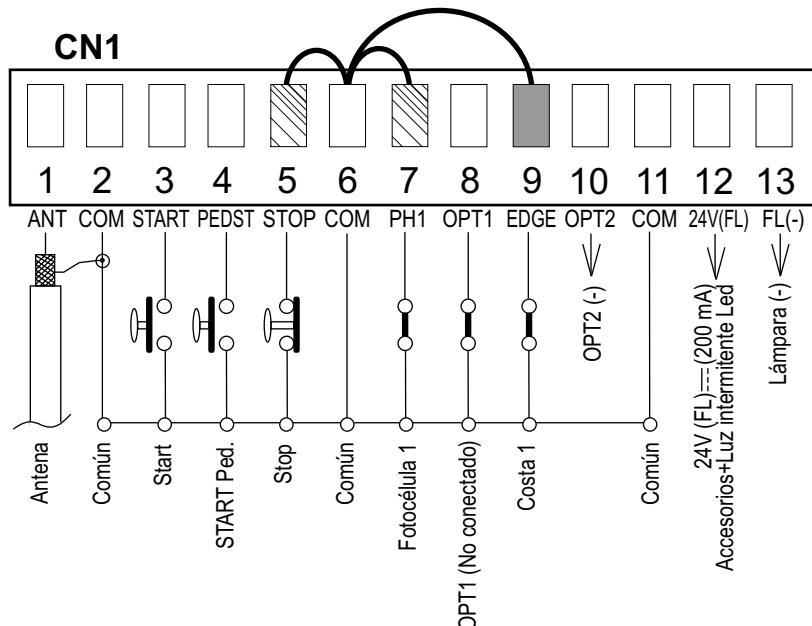

- Puente obligatorio sin enlace accesorio.
- Opcional

Las funciones descritas sobre este manual están disponibles a partir de la Revisión 11.

PROGRAMACION

PROGRAMACION RAPIDA

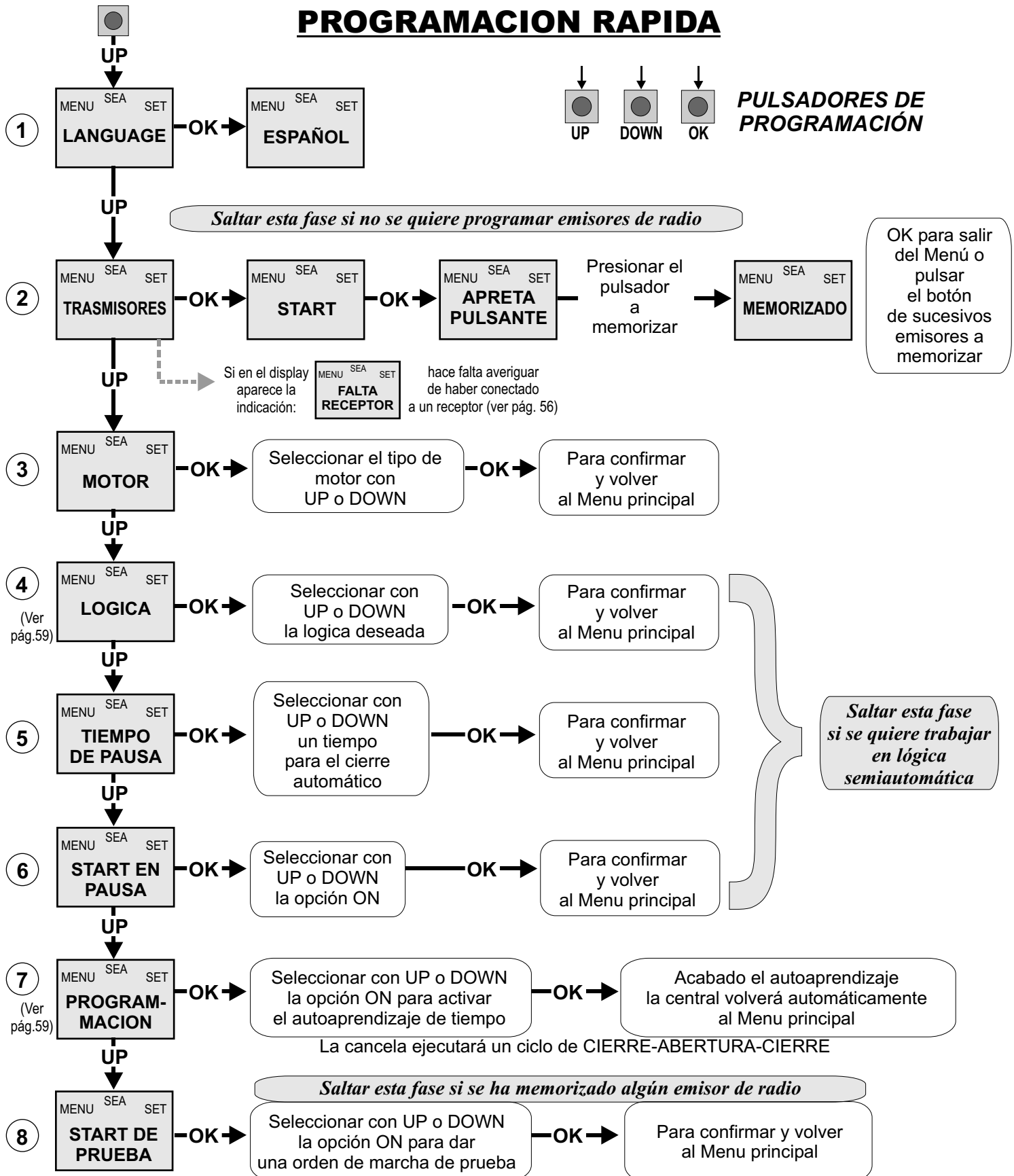

TODOS LOS DEMÁS PARÁMETROS VIENEN IMPUESTOS DE FABRICA AL 90% DEL VALOR MÁXIMO PERO PUEDEN SER REGULADOS DESDE EL MENU ESPECIAL. PARA ENTRAR EN EL MENU SPECIAL MOVERSE EN UNO DE LOS MENU Y PRESIONAR A LA VEZ UP Y DOWN DURANTE 5 SEGUNDOS.

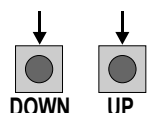

ESQUEMA FUNCIONES MENU SLIDE DG				
MENU	SET	Descripción	Default	Valor fijado
1 - LANGUAGE	ITALIANO	Italiano	ITALIANO	
	ENGLISH	Inglés		
	FRANCAIS	Francés		
	ESPAÑOL	Español		
	DUTCH	Holandés		
2 - TRANSMISORES	START	Start	START START PEAT.	
	START PEATONAL	Start peatonal		
	STOP	Stop		
	DESBLQUEAR	Memorización de un mando para el desbloqueo del electrofreno		
	CANCELAR UN TX	Cancelación del síngulo TX		
	CANCELAR MEMORIA	Cancelación memoria TX		
3 - Motor	POWER A EEPROM	Tranfiere los transmisores memorizados en la tarjeta en la EEPROM externa (MEM) si está insertada	NECARIO	
	HIDRÁULICO	Hidráulico		
	CORREDIZO	Corredizo		
	CORREDIZO REVERSIBLE	Corredizo reversible		
	CORREDIZO CON FINALES DE CARRERA MAGNÉTICOS	Corredizo con finales de carrera magnéticos		
	TRIFASE - BULL	Trifase - Bull		
	SEAGEAR	Seagear		
4 - LÓGICA (Ver pág.61)	NECARIO	Motores hidráulicos	AUTOMÁTICA	
	AUTOMÁTICA	Automática		
	APR-STOP-ERRA-STOP-APR	Paso a Paso tipo 1		
	APR-STOP-ERRA-APR	Paso a Paso tipo 2		
	2 PULSANTES	Dos botones		
	SEGURIDAD	Seguridad		
5 - TIEMPO DE PAUSA	HOMBRE PRESENTE	Hombre presente	OFF	
	OFF	Inhabilitados, lógicas semiautomáticas,		
6 - START EN PAUSA	1 240	Ajustable de 1 s. a 4 min.	OFF	
	OFF	En pausa no acepta el start		
7 - PROGRAMACION (Ver pág.60)	ON	En pausa acepta el start	OFF	
	OFF	Arranque aprendizaje tiempos		
8 - START DE PRUEBA	OFF	Mando de start	OFF	
FIN	Al seleccionar END y apretando OK se sale del menú. El menú se desactiva automáticamente después 2 minutos			

AUTOPROGRAMACION TIEMPOS DE TRABAJO

El cuadro presenta de fábrica una programación por defecto. Para poner en marcha la tarjeta con la regulación por defecto (estándar) es suficiente tener apretados los pulsadores UP y DOWN al mismo tiempo y dar alimentación a la tarjeta hasta que aparezca *in it* en pantalla. Las impostaciones de ESTÁNDAR son indicadas en el tablero del Menu.

APRENDIZAJE CON FINALES DE CARRERA (CON O SIN ENCODER)

Si están presentes los finales de carrera, la cancela ejecutará automáticamente el siguiente ciclo: CIERRE - ABERTURA - CIERRE.

Antes de proceder con el aprendizaje cerciorarse por medio del menú de test que para dirección de abertura estén empuñados los respectivos finales de carrera.

AUTOAPRENDIZAJE TIEMPOS DE TRABAJO A IMPULSOS

ATENCIÓN: este procedimiento es potencialmente peligroso y tiene que ser ejecutado únicamente por personal especializado y en condiciones de seguridad.

NOTA: La ficha está prefijada con tiempos de trabajo estándar, por lo tanto la automación puede ser también encaminada sin efectuar la programación de los tiempos, sencillamente regulando los tiempos del display, ver tiempos estándar.

- 1) Desactivar la corriente eléctrica, desbloquear los motores y posicionar manualmente los postigos a media cursa. Reestablecer el bloqueo mecánico.
- 2) Alimentar el cuadro.
- 3) Seleccionar por la pantalla a bordo o por el programador Jolly el tipo de motor que se va a utilizar, como indicado en la gestión de la pantalla.
- 4) Si necesario también programar la lógica de funcionamiento y los otros parámetros. Si se quiere efectuar la programación con el TX memorizar un TX antes de hacer la programación.
- 5) Seleccionar *Prødør Ændre løn* en la pantalla, luego OK y luego UP o DOWN.
(Si el motor abriera en lugar de cerrar en la primera maniobra, es necesario retirar y restablecer la alimentación, seleccionar en la pantalla *Indlærte motor* y con los pulsadores UP y DOWN posicionar la opción en ON, o si se dispone del programmador Jolly, activar la función cambio motor).
- 6) A este punto la cancela encaminará el siguiente ciclo: CIERRE - ABERTURA - CIERRE. Durante el ciclo, para memorizar los correspondientes golpes, dar un impulso de UP o DOWN o START a cada punto de golpe de la hoja.
- 7) Autoaprendizaje terminado.

AUTOAPRENDIZAJE TIEMPOS DE TRABAJO CON ENCODER

Si está presente el Encoder hace falta seleccionar ON en el Menú *Encoder*, a este punto sólo es necesario empezar la programación y averiguar que la hoja parta por primera en cierre. Automáticamente la cancela ejecutará el siguiente ciclo: CIERRE - ABERTURA - CIERRE.

Nota: para regular la sensibilidad de marcación de los golpes hacer referencia al Menú especial.

LOGICA DE FUNCIONAMIENTO

LÓGICA AUTOMÁTICA

Un comando de start abre la cancela. Un segundo impulso durante la apertura no será aceptado.

Un mando de start durante el cierre invierte el movimiento.

NOTA1: Para obtener el cierre automático es necesario regular el tiempo de pausa; en caso contrario todas las lógicas resultarán semi-automáticas.

NOTA 2: Es posible elegir si aceptar o no el start durante la pausa seleccionando desde el MENU *StArE En PRuSA* y seleccionando ON u OFF. De fábrica el parámetro está en OFF.

LÓGICA DE SEGURIDAD

Un comando de start abre la cancela. Un segundo impulso durante la apertura invierte el movimiento.

Un comando de start durante el cierre invierte el movimiento.

NOTA1: Para obtener el cierre automático es necesario regular el tiempo de pausa; en caso contrario todas las lógicas resultarán semi-automáticas.

NOTA 2: Es posible elegir si aceptar o no el start durante la pausa seleccionando desde el MENU *StArE En PRuSA* y seleccionando ON u OFF. De fábrica el parámetro está en OFF.

LÓGICA PASO A PASO TIPO 1

El mando de start sigue la lógica ABRE-STOP-CIERRA-STOP-ABRE.

NOTA1: Para obtener el cierre automático es necesario regular el tiempo de pausa; en caso contrario todas las lógicas resultarán semi-automáticas.

NOTA 2: Es posible elegir si aceptar o no el start durante la pausa seleccionando desde el MENU *StArE En PRuSA* y seleccionando ON u OFF. De fábrica el parámetro está en OFF.

LÓGICA PASO PASO TIPO 2

El mando de start sigue la lógica ABRE-STOP-CIERRA-STOP-ABRE.

NOTA1: Para obtener el cierre automático es necesario regular el tiempo de pausa; en caso contrario todas las lógicas resultarán semi-automáticas.

NOTA 2: Es posible elegir si aceptar o no el start durante la pausa seleccionando desde el MENU *StArE En PRuSA* y seleccionando ON u OFF. De fábrica el parámetro está en OFF.

LÓGICA HOMBRE PRESENTE

La cancela se abrirá mientras se tenga apretado el pulsador de apertura **START**; soltándolo la cancela se detiene. La cancela cierra mientras se tenga apretado el pulsador conectado a **PEATONAL**; soltándolo la cancela se detiene. Para efectuar los ciclos completos de apertura o de cierre es necesario tener constantemente apretado el pulsador correspondiente.

LOGICA 2 PULSADORES

Un start abre, un start peatonal cierra. En apertura no es aceptado el cierre. En cierre un mando de start reabre, un mando de start peatonal (cierra), es ignorado.

MENU ESPECIAL

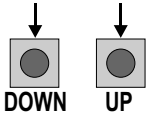



PRESIONAR AL MISMO TIEMPO DURANTE 5 SEG. PARA ACCEDER O SALIR DEL MENÚ ESPECIAL

ESQUEMA FUNCIONES MENU ESPECIAL SLIDE DG

Para entrar en el Menu Special moverse en uno de los menu y presionar al mismo tiempo UP y DOWN durante 5 segundos. Para salir del Menu Special apretar END o moverse en uno de los menu y presionar al mismo tiempo UP y DOWN durante 5 segundos.

MENU SP	SET	Descripción	Default	Valor fijado
1 - CUPLA APERTURA *	10 100	Pareja abertura Nota: con motores hidráulicos la cupla estará al 100%	75	
2 - CUPLA CIERRE *	10 100	Pareja cierre Nota: con motores hidráulicos la cupla estará al 100%	75	
3 - PUSHoUeR *	oFF	Desactivado	oFF	
	APERTURA Y CIERRE	Abertura y Cierre		
	SoLo APERTURA	Sólo abertura		
	SoLo CIERRE	Sólo Cierre		
4 - dECELErACION APERTURA *	oFF 50	Desde inhabilitado hasta 50% de la carrera	20	
5 - dECELErACION CIERRE *	oFF 50	Desde inhabilitado hasta 50% de la carrera	20	
6 - PrE-intErNItEntE	SoLo CIERRE	Pre-relampagueo activo sólo antes del cierre	oFF	
	00 50	Duración pre-relampagueo		
7 - Lu2 intErNItEntE	norMAL	Normal	norMAL	
	PiLoTo	Lámpara piloto		
	SiEMPrE	Siempre encendido		
	buZZEr	Buzzer		
8 - inUErTE Motor	oFF	Motor sincronizado derecha	oFF	
	on	Motor sincronizado izquierda		
9 - EnCodEr *	oFF	En On habilita la lectura del Encoder, en OFF la inhabilita	oFF	
↳ 10 - tIEMPo dE APERTURA	xxx.s	Indica el autoaprendizaje de los tiempos de trabajo en apertura y cierre. Con UP y DOWN se puede aumentar o reducir los tiempos de trabajo.		
	11 - tIEMPo dE CIERRE			
9 - EnCodEr *	on	En On habilita la lectura del Encoder, en OFF la inhabilita	oFF	
↳ 10 - EnCodEr tot.	Xxx.	Impulsos Encoder memorizados en programación		
	11 - EnCodEr PAR.			
12 - Lu2 dE CortESIA	En CIcLo	Luz de cortesía en ciclo	20	
	1 240	Luz piloto regulable de 1 seg hasta 4 min		
13 - APERTURA PERtoNAL	20 100	Ajustable de 20 a 100	100	

MENU SP	SET	Descripción	Default	Valor fijado
14 - PAUSA PEATONAL	= StArt	La pausa en apertura peatonal es igual a aquella de apertura total	= StArt	
	oFF	Desactivada		
	1 240	Ajustable de 1s a 4 min.		
15 - CICLOS PARUEnCion	100 10E4	Regulable de 100 hasta 100000	10E4	
16 - CICLOS CUPLidos	0 10E9	Señala los ciclos ejecutados. Para resetear mantener comprimido OK	0	
17 - tIMEr	oFF	Desabilitado	oFF	
	En EntrAdA PEATONAL	Función Timer activo en acceso peatonal		
18 - FIRE SUtCH	oFF	Inhabilitado	oFF	
	En EntrAdA PEATONAL	Activo sobre peatonal		
19 - CoStA	APERTUR A Y CIERRE	Activa en abertura y cierre	APERTUR A Y CIERRE	
	SoLo APERTUR A	Activa sólo en abertura		
	SoLo CIERRE	Activa sólo en cierre		
20 - Foto i	CIERRE	Fotocélula activa en cierre	CIERRE	
	APERTUR A	Fotocélula activa en apertura		
	StoP	La fotocélula está activa también antes de abrir		
	StoP Y CIERRE	Fotocélula en cierre detiene y libre sigue cerrando		
	CIERRAr	Cierre por fotocélula durante la apertura y el tiempo de pausa		
	RECARGA PAUSA	La fotocélula recarga el tiempo de pausa		
	bUCLE Ant, CIERRE	Hasta que ocupada, a cancela abierta, impide el cierre sucesivo. Está desactiva durante el cierre.		
	CANCELLA tIEMPo DE PAUSA	Si se empuña la fotocélula durante el abertura o la pausa o el cierre, la cancela reabre completamente y cierra sin contar el tiempo de pausa.		

MENU SP	SET	Descripción	Default	Valor fijado
21 - 24V Aux (-) (salida OPT2) Conectar el dispositivo entre 24V (FL) y OPT2.	<i>SiEMPrE</i>	Salida 24V aux siempre alimentada	<i>SiEMPrE</i>	
	<i>En CíCLo</i>	Salida 24V activa solo durante el ciclo		
	<i>APERTurA</i>	Salida 24V aux alimentada solo durante la apertura		
	<i>CiErrE</i>	Salida 24V aux alimentada solo durante el cierre		
	<i>En PAUSA</i>	Salida 24V aux alimentada solo durante la pausa		
	<i>AutotEst</i>	Prueba seguridades		
	<i>En CíCLo y FototEst</i>	Prueba seguridades con alimentación sólo durante el ciclo		
	<i>GEstion FrEno Posit,Vo</i>	Electrofreno positivo		
	<i>GEstion FrEno nEGAt,Vo</i>	Electrofreno negativo		
22 - rECuPErACion Posi,ion	<i>0 20</i>	Recobra la inercia del motor después del stop o la inversión ajustable de 0 a 20 s	<i>1</i>	
23 - dESEnGAnCHE Motor dESPuES CiErrE	<i>off</i>	Desactivado	<i>0.1</i>	
	<i>0.1 30</i>	Ajustable de 1 a 3		
24 - FrEno *	<i>off 100</i>	Regla el frenado al final de carrera	<i>0</i>	
25 - PushOver PEriodíCo	<i>off 8</i>	Permite la repetición de la función PushOver a distancia de tiempo ajustable de 0 a 8h a intervalos de 1h	<i>off</i>	
26 - intErmitEntE y t,NEr	<i>off</i>	La luz intermitente queda apagada con temporizador activo y cancela abierta.	<i>off</i>	
	<i>on</i>	La luz intermitente queda encendida con temporizador activo y cancela abierta.		
27 - d,AGnoSt,5	<i>1 10</i>	Visualiza los últimos acontecimientos ocurridos según el tablero de las averías		
28 - CuPLA rANPR dECELErACion	<i>0 %</i>  <i>100</i> 	Regula el paso entre pareja máxima y disminución de velocidad	<i>100</i>	
29 - toLErAnC,IA APERTurA *	<i>0 100</i>	Regla la tolerancia entre golpe y obstáculo abertura	<i>0</i>	
30 - toLErAnC,IA CiErrE *	<i>0 100</i>	Regla la tolerancia entre golpe y obstáculo cierre	<i>0</i>	

MENU SP	SET	Descripción	Default	Valor fijado
31 - SENSIBILIDAD APERTURA *	10% (max) 99% (min)	Regula la sensibilidad sobre motor en apertura	OFF	
	OFF	Desactivado		
32 - SENSIBILIDAD CIERRE *	10% (max) 99% (min)	Regula la sensibilidad sobre motor en cierre	OFF	
	OFF	Desactivado		
33 - SELECC FIn DE CARRERA	AUTOARRIBA	Fin de carrera en reconocimiento automático	AUTOARRIBA	
	Solo APERTURA	Presente sólo fin de carrera en apertura		
	Solo CIERRE	Presente sólo fin de carrera en cierre		
	Interno Motor	Activar si hay un fin de carrera que interrumpe la fase del motor		
34 - LLAVE	----	Permite de establecer una contraseña que bloquea la modificación de los parámetros de la central (ver pág.73)	----	
FinE	Al seleccionar END y apretando OK se sale del menú especial. El menú especial se desactiva automáticamente después de 20 minutos			

Nota1: el símbolo * indica que el valor estándar puede cambiar en función del tipo de motor seleccionado.

Nota2: después de la inicialización los parámetros "tipo de motor" y "tipo de fin de carrera" quedan configurados al valor seleccionado en programación.

GESTION INSERCION PASSWORD

En situación de tarjeta nueva todos los menú serán visibles y programables y la password resultará inhabilitada.

Al seleccionar a uno de los MENU' y al tener comprimido al mismo tiempo UP y DOWN por 5 segundos se entra en el menú SP en el que está presente un sub-menú llamado LLAVE.

En el menú LLAVE al comprimir OK se accede a la inserción del código numérico de PASSWORD de 4 cifras.

Con UP y DOWN es posible incrementar o reducir la cifra y con OK confirmar la cifra seleccionada y pasar automáticamente a la inserción siguiente. Al dar el OK a la última cifra comparecerá la escrita SEGURO?. Al dar nuevamente OK se confirmará la activación de la PASSWORD y será visualizado el mensaje AH, en cambio al comprimir UP o DOWN será posible anular la operación y será visualizada la escrita OPERAR EN NULL.

Al insertar la PASSWORD esta será definitivamente activa solo cuando se acabe el tiempo de stand-by del display o bien apagando y reavivando la tarjeta. Cuando esté activa la PASSWORD los menú solo estarán visibles y ya no programables. Para desbloquearlos será necesario insertar la PASSWORD correcta en el menú LLAVE, si la PASSWORD tuviera que ser equivocada se visualizará el mensaje Error.

A ese punto si la password estará insertada correctamente los menú resultarán desbloqueados y será posible modificar nuevamente los parámetros de la tarjeta.

Cuando la tarjeta esté desbloqueada desde el menú LLAVE también será posible insertar una nueva y diferente PASSWORD de la misma manera descrita arriba y entonces la PASSWORD anterior ya no será válida.

Si se olvide la PASSWORD para desbloquear la central es necesario contactar la asistencia técnica SEA que valorará si proveer el procedimiento de desbloqueo de la central.

N.B: La PASSWORD no se puede programar a través palmar Jolly o Jolly 2.

MENU VERIFICACION ENTRADAS

Las regulaciones de la tarjeta se realiza desde los botones UP, DOWN y OK. Con UP y DOWN se recorre el MENU SUB-MENU, con OK se accede al MENU o SUB-MENU y se confirman las selecciones.

Moviéndose en el menu **L R n G U A R D E** al presionar a la vez los botones UP y DOWN se accede al MENU SP para las regulaciones especiales.

Moviéndose en el menu **L R n G U A R D E** al mantener presionado el pulsador OK durante 5 segundos se accede al MENU de verificación, de dónde es posible averiguar el estado de funcionamiento de todas las entradas.

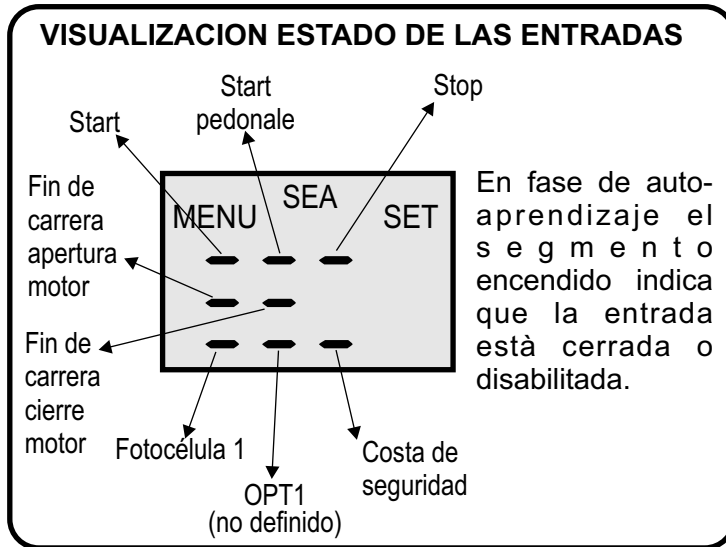

Sistema inicial

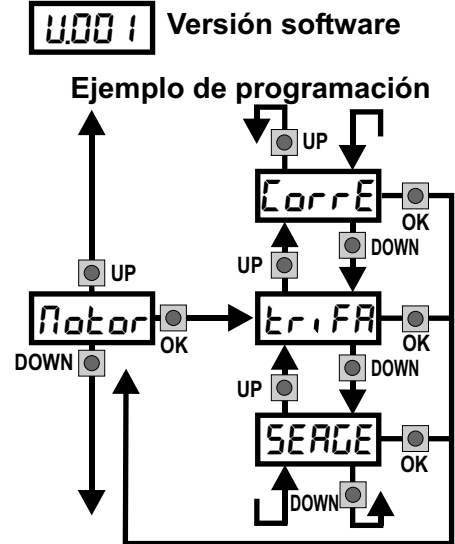

ESQUEMA FUNCIONES MENU VERIFICACION ENTRADAS SLIDE DG

Se accede al Menú verificación entradas apretando OK durante 5 segundos.

MENU	Descripción	Descripción		
StArEt	Prueba start	El contacto debe ser N.O. Si al activar el correspondiente pulsador en la pantalla se muestra "set", la conexión es OK. Si "set" permanece en pantalla, revisar las conexiones.		
StoP → OK ↘	<table border="1" style="font-size: small; border-collapse: collapse;"> <tr><td>Activo</td></tr> <tr><td>desActivo</td></tr> </table>	Activo	desActivo	El contacto debe ser N.C. Si al activar el pulsador correspondiente en la pantalla se muestra "Set" la conexión es OK. Si "set" permanece en pantalla, revisar el contacto N.C. de la conexión
Activo				
desActivo				
StArEt PEAtonAL	Prueba start peatonal	El contacto debe ser N.O. Si al activar el correspondiente pulsador en la pantalla se muestra "set", la conexión es OK. Si "set" permanece en pantalla, revisar las conexiones.		
CoStA → OK ↘	<table border="1" style="font-size: small; border-collapse: collapse;"> <tr><td>Activo</td></tr> <tr><td>desActivo</td></tr> </table>	Activo	desActivo	Prueba costa de seguridad El contacto debe ser N.C. Si al activar el pulsador correspondiente en la pantalla se muestra "Set" la conexión es OK. Si "set" permanece en pantalla, revisar el contacto N.C. de la conexión
Activo				
desActivo				
Foto1 → OK ↘	<table border="1" style="font-size: small; border-collapse: collapse;"> <tr><td>Activo</td></tr> <tr><td>desActivo</td></tr> </table>	Activo	desActivo	El contacto debe ser N.C. Si al activar el pulsador correspondiente en la pantalla se muestra "Set" la conexión es OK. Si "set" permanece en pantalla, revisar el contacto N.C. de la conexión
Activo				
desActivo				
Fin de CarrErA APerturA	Prueba final de carrera apertura	El contacto debe ser N.C. Si al activar el relativo mando en la pantalla se encede "Set" la entrada resultará funcionando. Si la voz "set" permanece prendida controlar que el contacto esté N.C o que no esté empuñado el relativo final de carrera		
Fin de CarrErA CiErRE	Prueba final de carrera cierre	El contacto debe ser N.C. Si al activar el relativo mando en la pantalla se encede "Set" la entrada resultará funcionando. Si la voz "set" permanece prendida controlar que el contacto esté N.C o que no esté empuñado el relativo final de carrera		
FinE		Salida Menù		

Nota: Los contactos **Fococélula** y **Stop**, si no puenteados en autoaprendizaje, resultarán desactivados y pueden reactivarse por este menu sin repetir el autoaprendizaje de los tiempos.

PROGRAMACION DE EMISORES DE RADIO CON RECEPTOR ENCHUFABLE

⚠ CUIDADO: para efectuar la programación de los emisores, es necesario haber conectado la antena e insertado el receptor en su conector CNA, si disponible con cuadro apagado.

Con módulo RF UNI será posible utilizar sea radiocomandos Roll Plus, max 800 codigos (pulsantes), que radiocomandos a código fijo, max 100 codigos (pulsantes). El primer radiocomando memorizado determinará la tipología de los demás radiocomandos.

En caso de que el emisor sea de tipo Rolling Code, para memorizar el primer emisor es necesario apretar 2 veces seguidas el pulsador del mando que se quiera programar.

En el caso de que el radiocomando sea a código fijo es necesario apretar 1 vez la tecla del radiocomando que se quiere programar para memorizar el primer TX.

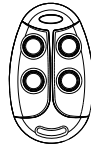

ROLLING CODE:
apretar 2 veces



CÓDIGO FIJO
apretar 1 vez

Nota:

- Efectuar la programación de emisores solo con puerta detenida.
- Es posible memorizar máximo 2 de las 4 funciones posibles.
- Si se intenta grabar un emisor ya grabado previamente, la última función memorizada será la válida.

EJEMPLO TABLERO

Pulsante dato TX	1	2	3	4	Número de serie	Cliente
0						
1						
2						
3						
4						
5						

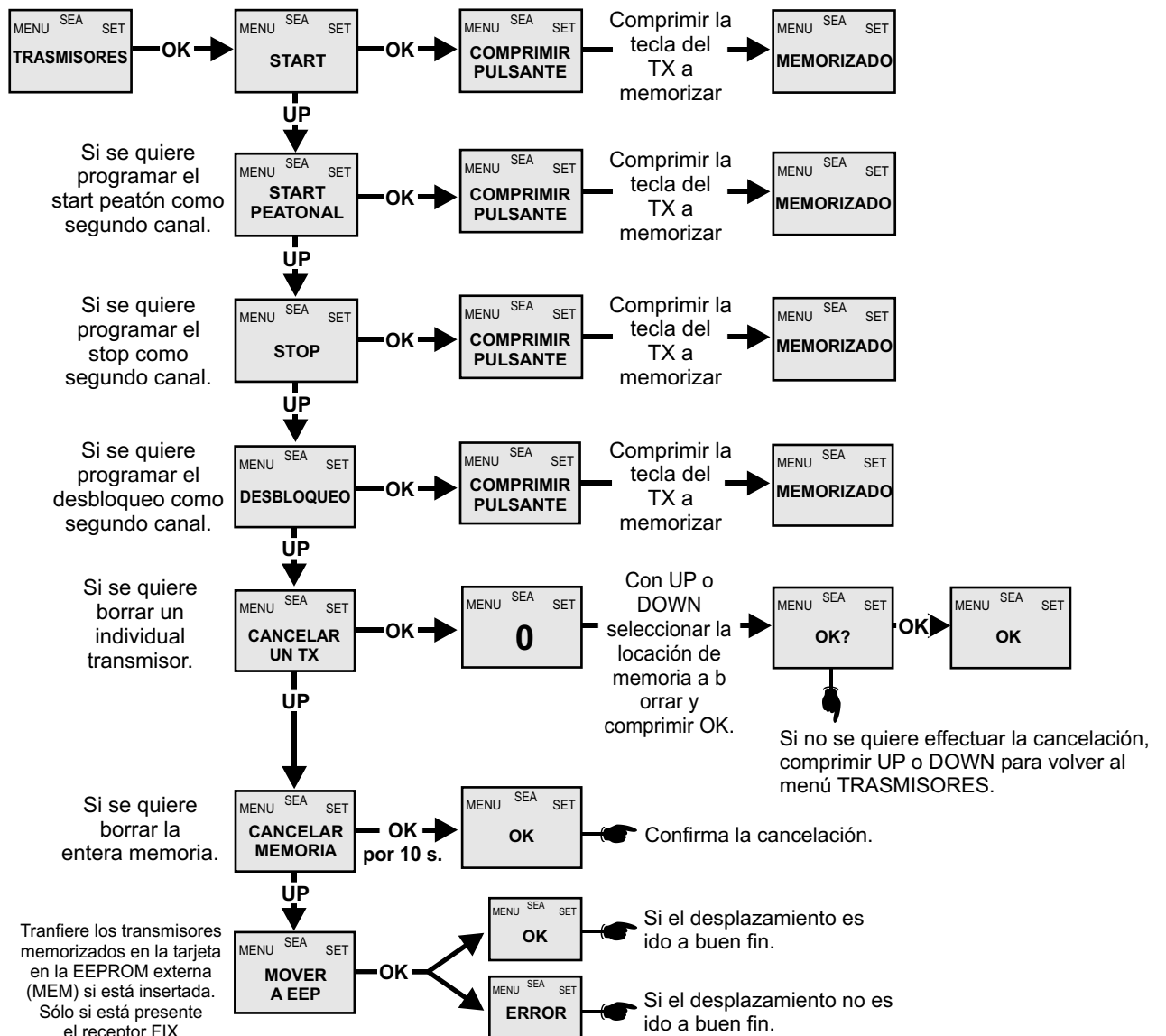

PROGRAMACION DE EMISORES DE RADIO **CON RECEPTOR RF FIX ENCHUFABLE**

⚠ CUIDADO: para efectuar la programación de los emisores, es necesario haber conectado la antena e insertado el receptor en su conector CNS, si disponible, a ficha apagada.

Con módulo RF FIX será posible utilizar solo radiocomandos a código fijo.

Seleccionar por medio de la pantalla *ErRSNiSorES* y seleccionar OK. Con los pulsadores UP y DOWN seleccionar el comando al que asociar el canal del emisor (es posible asociar máximo 2 canales) y apretar OK para confirmar la selección. Apretar el botón del emisor que se quiere asociar. Si la memorización tiene éxito, aparecerá en pantalla *ñEñor iZRda*.

En el MENU *ErRSNiSorES* es posible seleccionar *StArE* para asociar el mando de START, *StArE PEñEonRL* (start peatonal), *StoP* para asociar al emisor la orden de STOP, *CRnCELAr ñEñor iR* para borrar todos los emisores, *CRnCELAr un tH* para borrar el individual TX solo si es un TX Rolling Code Plus, *dESbLoQUERr* para asociar al tx el desbloqueo del electro-freno. Para desbloquear el electro-freno es necesario dar 3 impulsos consecutivos, el 4º impulso reactivará el bloqueo del electro-freno.

Nota:

- Efectuar la programación de emisores solo con puerta detenida.
- Será posible almacenar hasta un máximo de 16 códigos (botones), mediante la adición de la memoria MEM serán posible almacenar hasta 496 códigos diferentes.
- Es posible memorizar máximo 2 de las 4 funciones posibles. Si se intenta grabar un emisor ya grabado previamente, la última función memorizada será la válida.

CANCELACION DEL TX DESDE LA RECEPTORA

Con módulos RF FIX será posible sólo borrar la entera memoria de la RX.

Proceder de este modo: seleccionar desde el menu *ErRSNiSorES*: *CRnCELAr ñEñor iR* y tener comprimido el pulsante OK hasta que sobre el display no aparezca la inscripción *oH*.

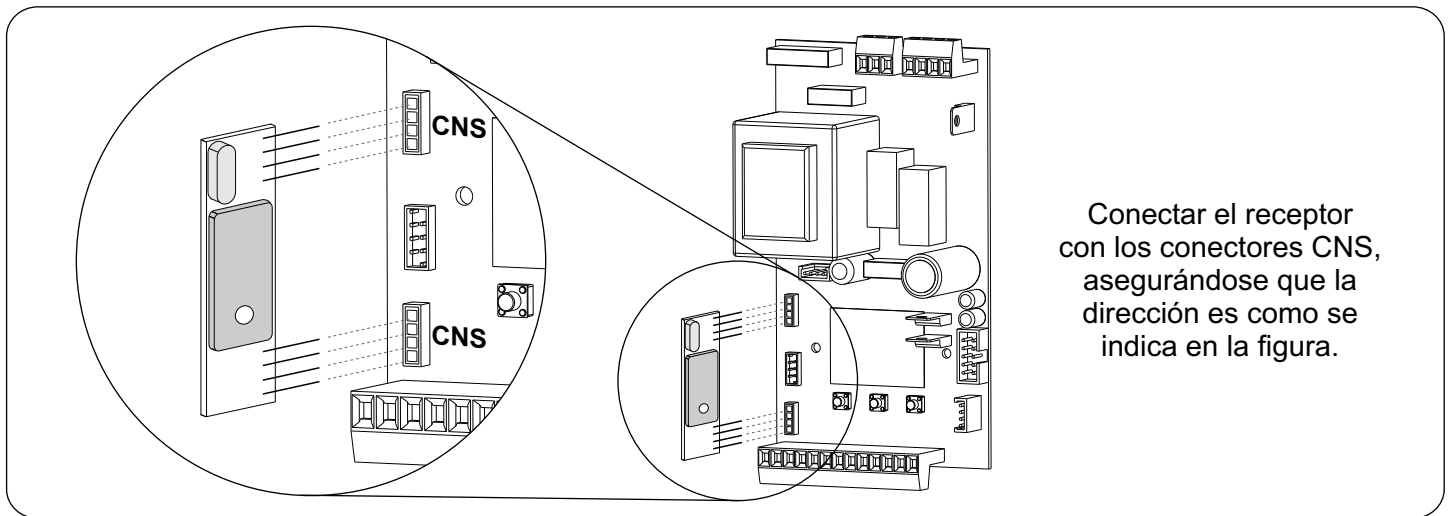

Conectar el receptor con los conectores CNS, asegurándose que la dirección es como se indica en la figura.

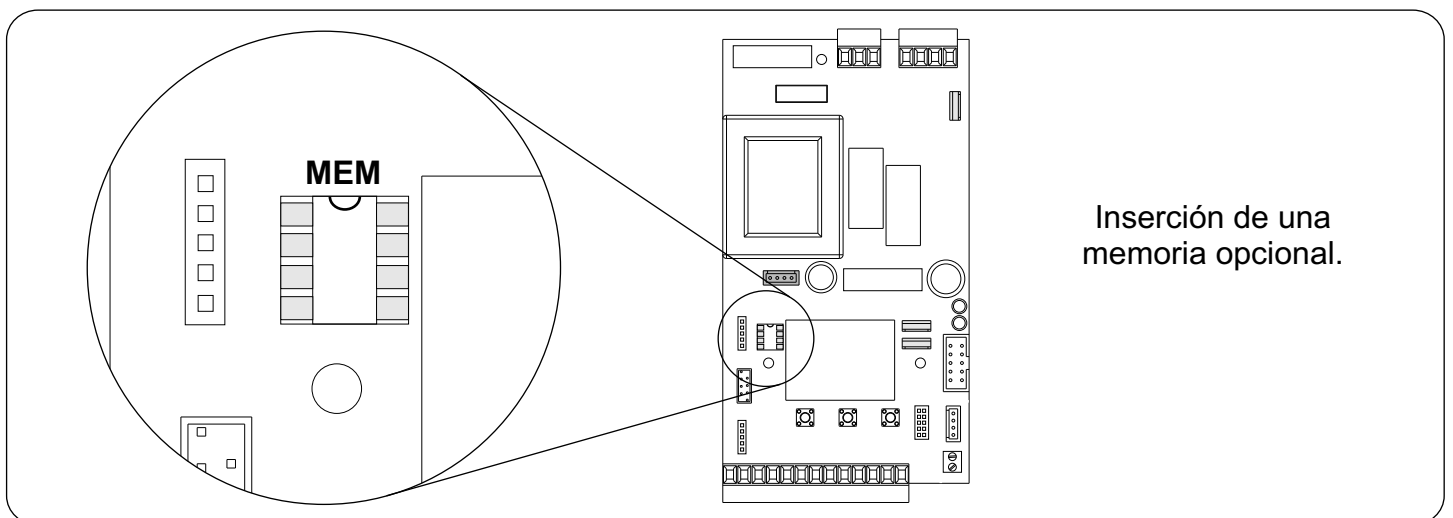

Inserción de una memoria opcional.

START - STOP - PEATONAL - ANTENA - FOTOCELULA

Conexión fotocélula 1

Nota: si la fotocélula no está conectada no es necesario puentear los bornes (6 y 7 de CN1).

+ = 24V --- (FL) COM = 0V PH1 = Contacto Fotocélula 1

Nota: Para efectuar el Autotest en la minuta **AutotEST** (Prueba seguridades) seleccionar la fotocélula sobre la que se quiere efectuar el Autotest. El Autotest es posible sólo alimentando el TX de la fotocélula entre la 24V (FL) y OPT2, programando la función de Autotest en el menú 24V --- Aux.

OPCIONES en FOTO1 configurables desde la pantalla de a bordo o con programador Jolly:

Jolly:

Activación FOTO CLOSE (Cierre): En cierre invierte la dirección, durante la pausa no admite el cierre.

Activación REPITE PAUSA (Repite Pausa): En pausa recarga el tiempo de pausa. En cierre invierte la dirección.

Activación FOTO OPEN (Apertura): La fotocélula bloquea el movimiento mientras está activada. Una vez libre continúa la apertura.

Activación FOTO PARK (Stop y Cierre): En apertura no está activa; en pausa activa el cierre al salir de la fotocélula; en cierre para el movimiento y libre continúa el cierre.

Activación FOTO STOP (Stop): La puerta no abre si la fotocélula no se activa. Durante la apertura es ignorada. En cierre, la intervención de la fotocélula provoca la reapertura.

Activación FOTO CIERRE INMEDIATO (Cierre): la fotocélula detiene la cancela hasta que se active, sea en apertura o en cierre, y a la liberación da un orden de cierre un segundo después.

Activación bucle Anticierre: La fotocélula sólo es activa durante la pausa.

Activación Cancela de Pausa: Si se empuña la fotocélula durante el abertura o la pausa o el cierre, la cancela reabre completamente y cierra sin contar el tiempo de pausa.

Opciones 24V --- Aux sobre la salida OPT2 configurables desde la pantalla de a bordo o con programador Jolly.

Conectar el dispositivo entre el 24V (FL) y OPT2. Es posible elegir cuando tener tensión sobre la salida OPT2. Las opciones son: **siempre, solo durante la apertura, solo durante el funcionamiento del motor, solo antes del abertura, solo en pausa o para la gestión del electrofreno positivo o negativo, cómo prueba para las seguridades AutotEST y como prueba para las seguridades económicas En Cierre y FototEST.**

START PEATONAL (N.O.) El start se conecta entre los enchufes 2 y 4 del terminal CN1.

Esta entrada permite la apertura parcial cuyo espacio de apertura es fijable por la pantalla a bordo o por el palmar Jolly.

Nota1: el contacto para la apertura parcial es un contacto normalmente abierto (N.O.). El start retenido provoca la función TIMER, a su liberación el automatismo reperirá el tiempo de pausa y luego eseguirá el cierre. En caso de intervención de una seguridad el temporizador se restablecerá automáticamente después de 6 segundos.

Nota2: en lógica 2 BOTONES es necesario tener pulsado el Start peatonal para volver a cerrar el automatismo.

Nota3: En lógica Uomo Presente este pulsante mantenido emprimido efectua el cierre.

Nota4: si esta entrada queda ocupada en pausa, la cancela no cierra hasta que no esté liberada.

Activación TIMER: Esta entrada puede ser transformada en TIMER (ver TIMER).

STOP (N.C.) EL STOP se conecta entre los bornes 2 y 5 del terminal CN1.

Si se activa este pulsador el motor se para inmediatamente en cualquier condición/posición. Es necesario una orden de start para reestablecer el movimiento. Después de un Stop el motor reiniciará siempre en cierre.

START (N.O.) EL START se conecta entre los bornes 2 y 3 del terminal CN1.

Si se transmite un impulso a esta entrada se determina la apertura/cierre del automatismo. Puede ser transmitido a través de un llavín, una botonera, etc... El start retenido provoca la función TIMER, a su liberación el automatismo reperirá el tiempo de pausa y luego eseguirá el cierre. Para conectar los dispositivos accesorios (por ejemplo la espiral) se ruega ver las relativas instrucciones. En caso de intervención de una seguridad el temporizador se restablecerá automáticamente después de 6 segundos.

Nota1: en lógica HOMBRE PRESENTE es necesario tener pulsado el Start para obtener la apertura del automatismo.

Nota2: en lógica 2 PULSADORES, este pulsante ejecuta la apertura.

TIMER

Puede ser habilitado a través de la pantalla o del programador JOLLY. En ambos caso es un contacto N.O que hace abrir la puerta y la mantiene abierta hasta que se desactive, luego esperará el tiempo regulado de pausa y cerrará. El comando TIMER se activa en la entrada PEATONAL o manteniendo empuñada la entrada de START.

Nota1: si se activa sobre entrada peatonal, la función peatonal quedará deshabilitada sobre el radiomando también.

Nota2: en caso de intervención de alguna seguridad durante el timer (Stop, Amperimétrica, Costa de seguridad) para restaurar el movimiento será necesario una señal de Start por el usuario.

Nota3: en caso de falta de alimentación con TIMER activo, la cancela restablecerá el uso. En caso contrario, si al volver de la alimentación el TIMER esté desactivado, será necesario una orden de start para obtener el cierre (si la puerta ya se encontraba abierta).

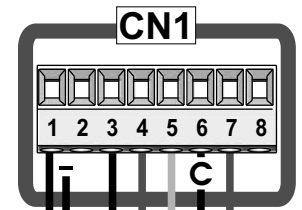

START
START PEAT.



STOP

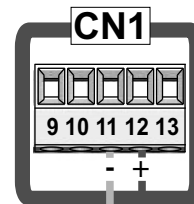
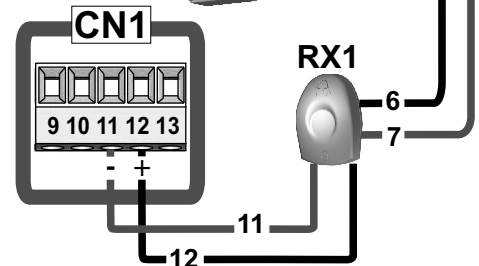

Nota: si se quiere el Autotest conectar el positivo de los aparatos a probar en la entrada 12 y el negativo en la entrada 10 (OPT2).

ENCODER

ENCODER (Conector CN5)

El Encoder puede ser usado sea en motor electromecánicos como en hidráulicos.

El Encoder permite tener la marcación de la posición de la cancela y la inversión en caso de obstáculo.

Para utilizar el Encoder es necesario activar el Encoder en el adecuado Menu *EnCodEr*.

La sensibilidad antes el obstáculo es ajustable entre 0 - 99%. Más alto es el porcentaje más difícil será detectar el obstáculo.

NOTA: si activo el Encoder es posible visualizar en la minuta especial los impulsos totales memorizados y los impulsos parciales ejecutados por el motor.

ATENCIÓN: la primera maniobra, después de fallida alimentación, ocurrirá para efectuar la búsqueda de los golpes mecánicos de final de carrera y la cancela podría no realizar la desaceleración.

COSTA DE SEGURIDAD Y LAMPARA

COSTA DE SEGURIDAD

Es posible conectar la costa de seguridad, *Costa*, entre los contactos 9 y 11 de CN1.

Si pulseada, abre el contacto provocando una inversión parcial del movimiento.

Nota1: el contacto N.C. si no utilizado tiene que ser puenteado.

La entrada Costa es fijable sólo en cierre, sólo en apertura o en ambas direcciones.

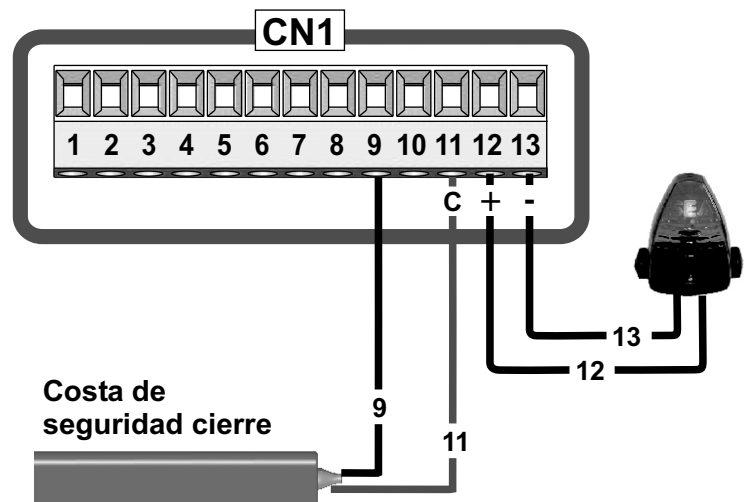

Intermitente Flash Led 24V (FL)=== 4W Max (Lámpara espía)

El intermitente es collegabile entre los bornes 24V(FL) y FL (-) de CN1.

La luz intermitente advierte que la puerta automatica està en movimiento ejecutando un parpadeo por segundo en apertura y dos parpadeos por segundo en cierre. Permanece encendida fija en pausa. Por la lámpara es posible también señalar alarmas conectadas a dispositivos de STOP, FOTOCELULA 1 y COSTA DE SEGURIDAD. Por la pantalla o programador Jolly es posible activar la función pre-relampagueo y/o modificar la función de la lámpara seleccionando el relampagueo fijo o piloto o buzzer (avisador acústico).

El pre-relampagueo es temporizable de 0 a 5 s. o bien es posible sólo tenerlo antes del cierre.

LUZ DE CORTESIA, MOTOR, CONDENSADOR Y ALIMENTACION

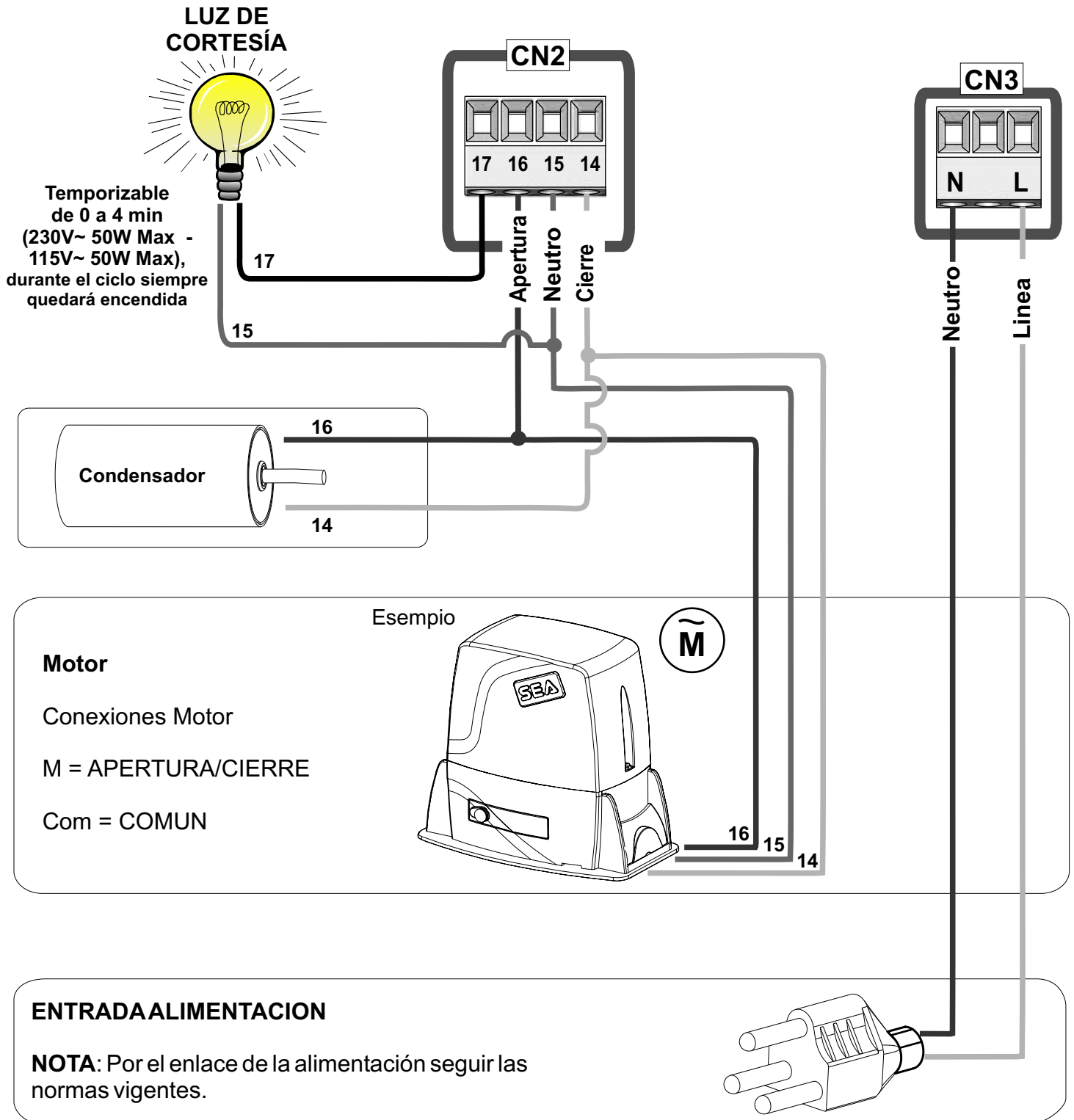

CONEXION MODULO TRIFASICO

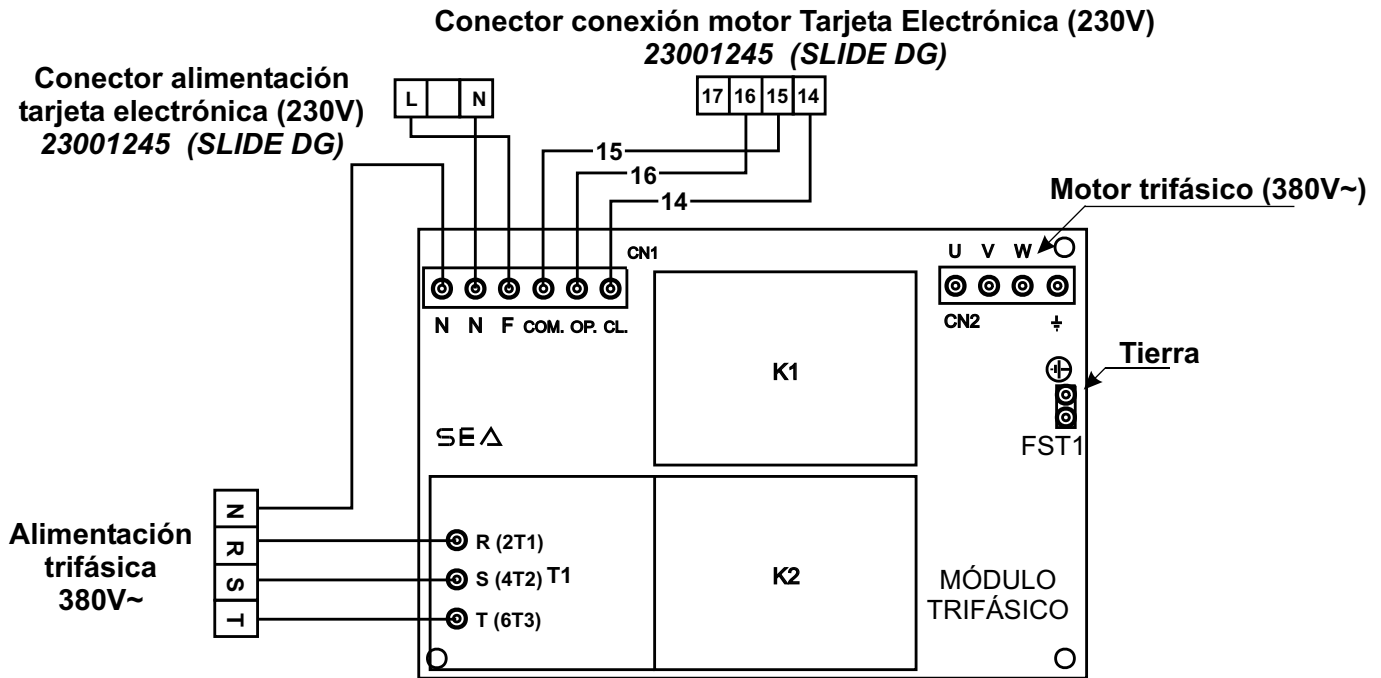

- K1-K2 = Contactores 230V~ 16A
- T1 = Interruptor térmico (suela de intervención 3,7A)
- CN1 = Conector alimentación tarjeta electrónica (220V)
- CN2 = Conector alimentación motor trifásico (380V)
- FST1 = Faston de conexión de tierra

Nota importante: seleccionar en las impostazioni del menu Motor la configuración "Er IFR5E - buLL", ref Pág.59.

INDICACIONES ALARMA

Indicación	Tipo de alarma	Solución
AUER, A Motor	Avería corriente motor	Averiguar que no hayan cortocircuitos en el motor o en la instrumentación.
AUER, A24	Avería alimentación 24V	Averiguar que no hayan cortocircuitos en los cableados o en la instrumentación o que no haya una sobrecarga de corriente.
AUER, A24UAVH	Avería tensión salida 24Vaux	Averiguar que no hayan cortocircuitos en los cableados o en la instrumentación o que no haya una sobrecarga de corriente.
AUER, A red	Avería alimentación de red	Averiguar la presencia de la red o bien el fusible F2.
AUER, A Autoteste	Avería autotest fotocélulas	Averiguar el funcionamiento de las fotocélulas y/o las conexiones de la central.
AUER, A Fin de Carrera	Avería activación fin de carrera	Averiguar el funcionamiento de ambos los fines de carrera y/o la correspondencia entre dirección de movimiento del motor y fin de carrera empeñado.
AUER, A LU2 intErRitEntE	Avería bombilla	Averiguar las conexiones e/o las condiciones de la lámpara.

Nota1: si en la diagnóstica se visualiza "Ciclos máximos alcanzados", efectuar la manutención y/o borrar el número de ciclos ejecutados.
Nota2: Para salir desde las señales de error comprimir OK. Si el error persiste efectuar todos controles previstos para el error específico y/o desconectar el aparato que genera el error para averiguar si el error desaparece.

La secuencia de relampagueos es señalizada sobre la luz intermitente durante cada apertura y cierre del automatismo. La luz intermitente efectuará un relampagueo por segundo en apertura y dos relampagueos en cierre, mientras que permanecerá encendido fijo en pausa. Es posible también visualizar las alarmas en la bombilla o en la lámpara espía sencillamente observando el número de parpadeos emitidos y averiguando la correspondencia en el tablero de abajo:

Numero relampagueos	Tipo de alarma
9	Defecto motor
2	Fotocélula en cierre
3	Fotocélula en apertura
6	Colisión apertura
4	Costa de seguridad

Numero relampagueos	Tipo de alarma
5	Stop
7	Ciclos máximos alcanzados
6	Colisión cierre
4 rápidos	Error fin de carrera

RESOLUCION DE PROBLEMAS

Sugerencias

Asegurarse que todas las seguridades estén activadas

Todos los contactos N.C. deben ser puenteados

Problema ocurrido	Causa posible	Soluciones
El motor no responde al comando de start	a.) Falta un puente sobre alguna de las conexiones N.C. b.) Fusible quemado	a.) Controlar las conexiones o los puentes sobre las conexiones de la costa de seguridad, del STOP y de la fotocélula b.) Sustituir el fusible quemado
La cancela no se mueve mientras el motor funciona	a.) El motor está en posición de desbloqueo b.) Hay un obstáculo	a.) Bloquear el motor b.) Retirar el obstáculo
La cancela no alcanza la posición completa de apertura y/o cierre	a.) Errónea regulación del final de carrera b.) Error de programación c.) La cancela está bloqueada por un obstáculo d.) Par demasiado bajo	a.) Regular final de carrera b.) Repetir programación c.) Retirar obstáculo d.) Aumentar el parámetro par
La cancela no se cierra automáticamente	a.) Los contactos de las fotocelulas están abiertos b.) El contacto stop está abierto c.) El contacto costa está abierto	a.) Revisar los puentes o bien las señalizaciones indicadas con la luz intermitente
La cancela se abre pero no cierra	a.) El tiempo de pausa es demasiado elevado b.) El cuadro está en lógica semiautomática	a.) Regular el tiempo de pausa b.) Fijar con un valor diferente desde OFF el parámetro pausa.

Página para instalador y usuario final

MANTENIMIENTO

Periódicamente, en función del número de maniobras y del tipo de cancela, es oportuno proveer, dado el caso que la cancela haya modificado los roces y no funcione, a la **reprogramación de los tiempos de aprendizaje sobre la tarjeta electrónica**.
Periódicamente limpiar las ópticas de las fotocélulas

RECAMBIOS

Los pedidos de piezas de recambio deben solicitarse al distribuidor autorizado:
SEA S.p.A. - Zona Ind.le, 64020 S.ATTO - Teramo - Italia

SEGURIDAD Y COMPATIBILIDAD AMBIENTAL

Se recomienda no deshacerse en el ambiente de los materiales de embalajes de producto y/o circuitos.



CORRECTA ELIMINACION DEL PRODUCTO (desechos eléctricos y electrónicos)
(Aplicables en países de la Unión Europea y en aquellos con sistema de recolección diferenciada)

La marca reportada en el producto o sobre su documentación indica que el producto no debe ser recogido con otros desechos domésticos al terminar el ciclo de vida. Para evitar eventuales daños al ambiente o a la salud causada por la inoportuna recolección de desechos, se invita al uso de otros tipos de desechos y a reciclarlo de manera responsable para favorecer la reutilización sostenible de los recursos naturales. Los usuarios domésticos están invitados a dirigirse al revendedor dónde fue adquirido el producto o la oficina local que esté predispuesta para cualquier información referente a la recogida diferenciada y al reciclaje de este tipo de producto.

ALMACENAMIENTO

TEMPERATURA DE ALMACENAJE			
T_{min}	T_{Max}	Humedad $_{min}$	Humedad $_{Max}$
- 20°C	+ 65°C	5% <i>no condensada</i>	90% <i>no condensada</i>

La movimentación del producto debe ser efectuada con medios idóneos.

GARANTIA

Por la garantía se vean las Condiciones de venta indicadas en el catálogo oficial SEA.

La SEA se reserva el derecho de aportar las modificaciones o variaciones que retenga oportunas a los propios productos y/o al presente manual sin algún obligo de preaviso.



Dichiarazione di conformità
Declaration of Conformity

La SEA S.p.A. dichiara che, con l'installazione degli adeguati dispositivi di sicurezza e di filtraggio disturbi, i prodotti:

SEA S.p.A. declares that by installing the appropriate safety equipment and noise filtering the products:

Descrizione / Description	Modello / Model	Marca / Trademark
SLIDE DG (e tutti i suoi derivati)	23001245	SEA
<i>SLIDE DG (and all its by-products)</i>	<i>23001245</i>	<i>SEA</i>

sono costruiti per essere incorporati in una macchina o per essere assemblati con altri macchinari per costruire una macchina, pertanto risultano conformi ai requisiti essenziali di sicurezza relativi ai prodotti entro il campo di applicabilità delle seguenti Direttive Comunitarie:

are built to be integrated into a machine or to be assembled with other machinery to create a machine, therefore comply with the essential safety requirements related to the products within the field of applicability of the following Community Directives:

- Direttiva 2006/42/CE Direttiva macchine (allegato I)
Directive 2006/42/CE Machinery Directive (annex I)

- Direttiva 2004/108/CE Direttiva compatibilità elettromagnetica
Directive 2004/108/CE Electromagnetic compatibility

- CEI EN55014-1 Emissioni condotte e radiate
IEC EN55014-1 Conducted and radiated emissions
- CEI EN55014-2 Prove di immunità
IEC EN55014-2 Magnetic field immunity

- Direttiva 2006/95/CE - Direttiva Bassa Tensione
Directive 2006/95/CE - Low voltage Directive

- CEI EN60335-1:2008 Sicurezza degli apparecchi elettrici d'uso domestico e similare (Requisiti Generali).
IEC EN60335-1:2008 Household and similar electrical appliances - Safety - Part one: general requirements.

Luogo, data di emissione
Place, date of issue
Teramo, 23/10/2014

L'Amministratore
The Administrator
Ennio Di Saverio

TERMS OF SALES

EFFICACY OF THE FOLLOWING TERMS OF SALE: the following general terms of sale shall be applied to all orders sent to SEAS.p.A. All sales made by SEA to all costumers are made under the prescription of this terms of sales which are integral part of sale contract and cancel and substitute all apposed clauses or specific negotiations present in order document received from the buyer.

GENERAL NOTICE The systems must be assembled exclusively with SEA components, unless specific agreements apply. Non-compliance with the applicable safety standards (European Standards EM12453 – EM 12445) and with good installation practice releases SEA from any responsibilities. SEA shall not be held responsible for any failure to execute a correct and safe installation under the above mentioned standards.

1) PROPOSED ORDER The proposed order shall be accepted only prior SEA approval of it. By signing the proposed order, the Buyer shall be bound to enter a purchase agreement, according to the specifications stated in the proposed order.

On the other hand, failure to notify the Buyer of said approval must not be construed as automatic acceptance on the part of SEA.

2) PERIOD OF THE OFFER The offer proposed by SEA or by its branch sales department shall be valid for 30 solar days, unless otherwise notified.

3) PRICING The prices in the proposed order are quoted from the Price List which is valid on the date the order was issued. The discounts granted by the branch sales department of SEA shall apply only prior to acceptance on the part of SEA. The prices are for merchandise delivered ex-works from the SEA establishment in Teramo, not including VAT and special packaging. SEA reserves the right to change at any time this price list, providing timely notice to the sales network. The special sales conditions with extra discount on quantity basis (Qx, Qx1, Qx2, Qx3 formula) is reserved to official distributors under SEA management written agreement.

4) PAYMENTS The accepted forms of payment are each time notified or approved by SEA. The interest rate on delay in payment shall be 1.5% every month but anyway shall not be higher than the max. interest rate legally permitted.

5) DELIVERY Delivery shall take place, approximately and not peremptorily, within 30 working days from the date of receipt of the order, unless otherwise notified. Transport of the goods sold shall be at Buyer's cost and risk. SEA shall not bear the costs of delivery giving the goods to the carrier, as chosen either by SEA or by the Buyer. Any loss and/or damage of the goods during transport, are at Buyer's cost.

6) COMPLAINTS Any complaints and/or claims shall be sent to SEA within 8 solar days from receipt of the goods, proved by adequate supporting documents as to their truthfulness.

7) SUPPLY The concerning order will be accepted by SEA without any engagement and subordinately to the possibility to get it's supplies of raw material which is necessary for the production; Eventual completely or partially unsuccessful executions cannot be reason for complains or reservations for damage. SEA supply is strictly limited to the goods of its manufacturing, not including assembly, installation and testing. SEA, therefore, disclaims any responsibility for damage deriving, also to third parties, from non-compliance of safety standards and good practice during installation and use of the purchased products.

8) WARRANTY The standard warranty period is 12 months. This warranty time can be extended by means of expedition of the warranty coupon as follows:

SILVER: The mechanical components of the operators belonging to this line are guaranteed for 24 months from the date of manufacturing written on the operator.

GOLD: The mechanical components of the operators belonging to this line are guaranteed for 36 months from the date of manufacturing written on the operator.

PLATINUM: The mechanical components of the operators belonging to this line are guaranteed for 36 months from the date of manufacturing written on the operator. The base warranty (36 months) will be extended for further 24 months (up to a total of 60 months) when it is acquired the certificate of warranty which will be filled in and sent to SEA S.p.A. The electronic devices and the systems of command are guaranteed for 24 months from the date of manufacturing. In case of defective product, SEA undertakes to replace free of charge or to repair the goods provided that they are returned to SEA repair centre. The definition of warranty status is by unquestionable assessment of SEA. The replaced parts shall remain propriety of SEA. Binding upon the parties, the material held in warranty by the Buyer, must be sent back to SEA repair centre with fees prepaid, and shall be dispatched by SEA with carriage forward. The warranty shall not cover any required labour activities.

The recognized defects, whatever their nature, shall not produce any responsibility and/or damage claim on the part of the Buyer against SEA. The guarantee is in no case recognized if changes are made to the goods, or in the case of improper use, or in the case of tampering or improper assembly, or if the label affixed by the manufacturer has been removed including the SEA registered trademark No. 804888. Furthermore, the warranty shall not apply if SEA products are partly or completely coupled with non-original mechanical and/or electronic components, and in particular, without a specific relevant authorization, and if the Buyer is not making regular payments. The warranty shall not cover damage caused by transport, expendable material, faults due to non-conformity with performance specifications of the products shown in the price list. No indemnification is granted during repairing and/or replacing of the goods in warranty. SEA disclaims any responsibility for damage to objects and persons deriving from non-compliance with safety standards, installation instructions or use of sold goods. The repair of products under warranty and out of warranty is subject to compliance with the procedures notified by SEA.

9) RESERVED DOMAIN A clause of reserved domain applies to the sold goods; SEA shall decide autonomously whether to make use of it or not, whereby the Buyer purchases propriety of the goods only after full payment of the latter.

10) COMPETENT COURT OF LAW In case of disputes arising from the application of the agreement, the competent court of law is the tribunal of Teramo. SEA reserves the faculty to make technical changes to improve its own products, which are not in this price list at any moment and without notice. SEA declines any responsibility due to possible mistakes contained inside the present price list caused by printing and/or copying. The present price list cancels and substitutes the previous ones. The Buyer, according to the law No. 196/2003 (privacy code) consents to put his personal data, deriving from the present contract, in SEA archives and electronic files, and he also gives his consent to their treatment for commercial and administrative purposes.

Industrial ownership rights: once the Buyer has recognized that SEA has the exclusive legal ownership of the registered SEA brand num.804888 affixed on product labels and / or on manuals and / or on any other documentation, he will commit himself to use it in a way which does not reduce the value of these rights, he won't also remove, replace or modify brands or any other particularity from the products. Any kind of replication or use of SEA brand is forbidden as well as of any particularity on the products, unless preventive and expressed authorization by SEA.

In accomplishment with art. 1341 of the Italian Civil Law it will be approved expressly clauses under numbers:

4) PAYMENTS - 8) GUARANTEE - 10) COMPETENT COURT OF LOW

Italiano AVVERTENZE GENERALI PER INSTALLATORE E UTENTE

1. Leggere attentamente le **Istruzioni di Montaggio** e le **Avvertenze Generali** prima di iniziare l'installazione del prodotto. Conservare la documentazione per consultazioni future
2. Non disperdere nell'ambiente i materiali di imballaggio del prodotto e/o circuiti
3. Questo prodotto è stato progettato e costruito esclusivamente per l'utilizzo indicato in questa documentazione. Qualsiasi altro utilizzo non espressamente indicato potrebbe pregiudicare l'integrità del prodotto e/o rappresentare fonte di pericolo. L'uso improprio è anche causa di cessazione della garanzia. La SEA S.p.A. declina qualsiasi responsabilità derivata dall'uso improprio o diverso da quello per cui l'automatismo è destinato.
4. I prodotti SEA sono conformi alle Direttive: Macchine (2006/42/CE e successive modifiche), Bassa Tensione (2006/95/CE e successive modifiche), Compatibilità Elettromagnetica (2004/108/CE e successive modifiche). L'installazione deve essere effettuata nell'osservanza delle norme EN 12453 e EN 12445.
5. Non installare l'apparecchio in atmosfera esplosiva.
6. SEA S.p.A. non è responsabile dell'inosservanza della Buona Tecnica nella costruzione delle chiusure da motorizzare, nonché delle deformazioni che dovessero verificarsi durante l'uso.
7. Prima di effettuare qualsiasi intervento sull'impianto, togliere l'alimentazione elettrica e scollegare le batterie. Verificare che l'impianto di terra sia realizzato a regola d'arte e collegarvi le parti metalliche della chiusura.
8. Per ogni impianto SEA S.p.A. consiglia l'utilizzo di almeno una segnalazione luminosa nonché di un cartello di segnalazione fissato adeguatamente sulla struttura dell'infisso.
9. SEA S.p.A. declina ogni responsabilità ai fini della sicurezza e del buon funzionamento della automazione, in caso vengano utilizzati componenti di altri produttori.
10. Per la manutenzione utilizzare esclusivamente parti originali SEA.
11. Non eseguire alcuna modifica sui componenti dell'automazione.
12. L'installatore deve fornire tutte le informazioni relative al funzionamento manuale del sistema in caso di emergenza e consegnare all'Utente utilizzatore dell'impianto il libretto d'avvertenze allegato al prodotto.
13. Non permettere ai bambini o persone di sostare nelle vicinanze del prodotto durante il funzionamento. L'applicazione non può essere utilizzata da bambini, da persone con ridotte capacità fisiche, mentali, sensoriali o da persone prive di esperienza o del necessario addestramento. Tenere inoltre fuori dalla portata dei bambini radiocomandi o qualsiasi altro datore di impulso, per evitare che l'automazione possa essere azionata involontariamente.
14. Il transito tra le ante deve avvenire solo a cancello completamente aperto.
15. Tutti gli interventi di manutenzione, riparazione o verifiche periodiche devono essere eseguiti da personale professionalmente qualificato. L'utente deve astenersi da qualsiasi tentativo di riparazione o d'intervento e deve rivolgersi esclusivamente a personale qualificato SEA. L'utente può eseguire solo la manovra manuale.
16. La lunghezza massima dei cavi di alimentazione fra centrale e motori non deve essere superiore a 10 m. Utilizzare cavi con sezione 2.5 mm². Utilizzare cablaggi con cavi in doppio isolamento (cavi con guaina) nelle immediate vicinanze dei morsetti specie per il cavo di alimentazione (230V). Inoltre è necessario mantenere adeguatamente lontani (almeno 2.5 mm in aria) i conduttori in bassa tensione (230V) dai conduttori in bassissima tensione di sicurezza (SELV) oppure utilizzare un'adeguata guaina che fornisca un isolamento supplementare avente uno spessore di almeno 1 mm.

English GENERAL NOTICE FOR THE INSTALLER AND THE USER

1. Read carefully these **Instructions** before beginning to install the product. Store these instructions for future reference
2. Don't waste product packaging materials and /or circuits.
3. This product was designed and built strictly for the use indicated in this documentation. Any other use, not expressly indicated here, could compromise the good condition/operation of the product and/or be a source of danger. SEA S.p.A. declines all liability caused by improper use or different use in respect to the intended one.
4. The mechanical parts must be comply with Directives: Machine Regulation 2006/42/CE and following adjustments), Low Tension (2006/95/CE), electromagnetic Consistency (2004/108/CE) Installation must be done respecting Directives: EN12453 and EN12445.
5. Do not install the equipment in an explosive atmosphere.
6. SEA S.p.A. is not responsible for failure to observe Good Techniques in the construction of the locking elements to motorize, or for any deformation that may occur during use.
7. Before attempting any job on the system, cut out electrical power and disconnect the batteries. Be sure that the earthing system is perfectly constructed, and connect it metal parts of the lock.
8. Use of the indicator-light is recommended for every system, as well as a warning sign well-fixed to the frame structure.
9. SEA S.p.A. declines all liability as concerns the automated system's security and efficiency, if components used, are not produced by SEAS.p.A..
10. For maintenance, strictly use original parts by SEA.
11. Do not modify in any way the components of the automated system.
12. The installer shall supply all information concerning system's manual functioning in case of emergency, and shall hand over to the user the warnings handbook supplied with the product.
13. Do not allow children or adults to stay near the product while it is operating. The application cannot be used by children, by people with reduced physical, mental or sensorial capacity, or by people without experience or necessary training. Keep remote controls or other pulse generators away from children, to prevent involuntary activation of the system.
14. Transit through the leaves is allowed only when the gate is fully open.
15. The User must not attempt to repair or to take direct action on the system and must solely contact qualified SEA personnel or SEA service centers. User can apply only the manual function of emergency.
16. The power cables maximum length between the central engine and motors should not be greater than 10 m. Use cables with 2,5 mm² section. Use double insulation cable (cable sheath) to the immediate vicinity of the terminals, in particular for the 230V cable. Keep an adequate distance (at least 2.5 mm in air), between the conductors in low voltage (230V) and the conductors in low voltage safety (SELV) or use an appropriate sheath that provides extra insulation having a thickness of 1 mm.

Français CONSIGNES POUR L'INSTALLATEUR ET L'UTILISATEUR

1. Lire attentivement les **instructions** avant d'installer le produit. Conserver les instructions en cas de besoin.
2. Ne pas disperser dans l'environnement le matériel d'emballage du produit et/ou des circuits.
3. Ce produit a été conçu et construit exclusivement pour l'usage indiqué dans cette documentation. Toute autre utilisation non expressément indiquée pourrait compromettre l'intégrité du produit et / ou être une source de danger. L'utilisation inappropriée est également cause d'annulation de la garantie. SEA S.p.A. N'assume aucune responsabilité pour une utilisation inappropriée ou une utilisation autre que celle pour laquelle l'automatisme est destiné.
4. Les composants doivent répondre aux prescriptions des Normes: Machines (2006/42/CE et successifs changements); Basse Tension (2006/95/CE et successifs changements); EMC (2004/108/CE et successifs changements). L'installation doit être effectuée conformément aux Normes EN 12453 et EN 12445.
5. Ne pas installer l'appareil dans une atmosphère explosive.
6. SEA S.p.A. n'est pas responsable du non-respect de la Bonne Technique de construction des fermetures à motoriser, ni des déformations qui pourraient intervenir lors de l'utilisation.
7. Couper l'alimentation électrique et déconnecter la batterie avant toute intervention sur l'installation. Vérifier que la mise à terre est réalisée selon les règles de l'art et y connecter les pièces métalliques de la fermeture.
8. On recommande que toute installation soit doté au moins d'une signalisation lumineuse, d'un panneau de signalisation fixé, de manière appropriée, sur la structure de la fermeture.
9. SEA S.p.A. décline toute responsabilité quant à la sécurité et au bon fonctionnement de l'automatisme si les composants utilisés dans l'installation n'appartiennent pas à la production SEA.



10. Utiliser exclusivement, pour l'entretien, des pièces SEA originales.
11. Ne jamais modifier les composants d'automatisme.
12. L'installateur doit fournir toutes les informations relatives au fonctionnement manuel du système en cas d'urgence et remettre à l'Usager qui utilise l'installation les "Instructions pour l'Usager" fournies avec le produit.
13. Interdire aux enfants ou aux tiers de stationner près du produit durant le fonctionnement. Ne pas permettre aux enfants, aux personnes ayant des capacités physiques, mentales et sensorielles limitées ou dépourvues de l'expérience ou de la formation nécessaires d'utiliser l'application en question. Eloigner de la portée des enfants les radiocommandes ou tout autre générateur d'impulsions, pour éviter tout actionnement involontaire de l'automatisme.
14. Le transit entre les vantaux ne doit avoir lieu que lorsque le portail est complètement ouvert.
15. L'utilisateur doit s'abstenir de toute tentative de réparation ou d'intervention et doit s'adresser uniquement et exclusivement au personnel qualifié SEA ou aux centres d'assistance SEA. L'utilisateur doit garder la documentation de la réparation. L'utilisateur peut exécuter seulement la manoeuvre manuel.
16. La longueur maximum des câbles d'alimentation entre la carte et les moteurs ne devrait pas être supérieure à 10 m. Utilisez des câbles avec une section de 2,5 mm². Utilisez des câblage avec câble à double isolation (avec gaine) jusqu'à proximité immédiate des terminaux, en particulier pour le câble d'alimentation (230V). Il est également nécessaire de maintenir une distance suffisante (au moins 2,5 mm dans l'air), entre les conducteurs en basse tension (230V) et les conducteurs de très basse tension de sécurité (SELV) ou utiliser une gaine ayant une épaisseur d'au moins 1 mm, qui fournisse une isolation supplémentaire.

Español ADVERTENCIAS GENERALES PARA INSTALADORES Y USUARIOS

- 1 Leer las **instrucciones de instalación** antes de comenzar la instalación. Mantenga las instrucciones para consultas futura
2. No desperdiciar en el ambiente los materiales de embalaje del producto o del circuito
3. Este producto fue diseñado y construido exclusivamente para el uso especificado en esta documentación. Cualquier otro uso no expresamente indicado puede afectar la integridad del producto y ser una fuente de peligro. El uso inadecuado es también causa de anulación de la garantía. SEA S.p.A. se exime de toda responsabilidad causadas por uso inapropiado o diferente de aquel para el que el sistema automatizado fue producido.
4. Los productos cumplen con la Directiva: Maquinas (2006/42/CE y siguientes modificaciones), Baja Tension (2006/95/CE, y siguientes modificaciones), Compatibilidad Electromagnética (2004/108/CE modificada). La instalación debe ser llevada a cabo de conformidad a las normas EN 12453 y EN 12445.
5. No instalar el dispositivo en una atmósfera explosiva.
6. SEAS.p.A. no es responsable del incumplimiento de la mano de obra en la construcción de la cancela a automatizar y tampoco de las deformaciones que puedan producirse durante el uso.
7. Antes de realizar cualquier operación apagar la fuente de alimentación y desconectar las baterías. Comprobar que el sistema de puesta a tierra sea diseñado de una manera profesional y conectar las partes metálicas del cierre.
8. Para cada instalación se recomienda utilizar como mínimo una luz parpadeante y una señal de alarma conectada a la estructura del marco.
9. SEAS.p.A. no acepta responsabilidad por la seguridad y el buen funcionamiento de la automatización en caso de utilización de componentes no producidos por SEA.
10. Para el mantenimiento utilizar únicamente piezas originales SEAS.p.A..
11. No modificar los componentes del sistema automatizado.
12. El instalador debe proporcionar toda la información relativa al funcionamiento manual del sistema en caso de emergencia y darle al usuario el folleto de adjunto al producto.
13. No permita que niños o adultos permanecen cerca del producto durante la la operación. La aplicación no puede ser utilizada por niños, personas con movilidad reducida de tipo físico, mental, sensorial o igual por personas sin experiencia o formación necesaria. Tener los radiomandos fuera del alcance de niños así como cualquier otro generador de impulsos radio para evitar que el automación pueda ser accionada accidentalmente.
14. El tránsito a través de las hojas sólo se permite cuando la puerta está completamente abierta.
15. Todo el mantenimiento, reparación o controles deberán ser realizados por personal cualificado. Evitar cualquier intento a reparar o ajustar. En caso de necesidad comunicarse con un personal SEA calificado. Sólo se puede realizar la operación manual.
16. La longitud máxima de los cables de alimentación entre motor y central no debe ser superior a 10 metros. Utilizar cables con 2,5 mm². Utilizar cables con doble aislamiento (cables con vaina) hasta muy cerca de los bornes, especialmente por el cable de alimentación (230V). Además es necesario mantener adecuadamente distanciados (por lo menos 2,5 mm en aire) los conductores de baja tensión (230V) y los conductores de baja tensión de seguridad (SELV) o utilizar una vaina adecuada que proporcione aislamiento adicional con un espesor mínimo de 1 mm.



SEA[®]

Sistemi Elettronici
di Apertura Porte e Cancelli
International registered trademark n. 804888



SEA S.p.A.
Zona industriale 64020 S.ATTO Teramo - (ITALY)
Tel. +39 0861 588341 r.a. Fax +39 0861 588344

www.seateam.com

seacom@seateam.com