

AVISO

Esta guía rápida es un resumen del manual de instalación completo. Dicho manual contiene advertencias de seguridad y otras explicaciones que deben ser tenidas en cuenta. Puede descargar el manual de instalación en el apartado "Descargas" de la web de Erreka:
<http://www.erreka-automation.com>

Elementos de la instalación completa

NOTA: este cuadro de maniobra es válido para accionadores de puertas:
 batientes (C 301),
 correderas (C 302),
 basculantes (C 303).

Cableado eléctrico

- A: Alimentación general
- B/F: Lámpara destellante con antena
- C: Fococélulas (Rx / Tx)
- D: Selector de llave
- E: Accionador

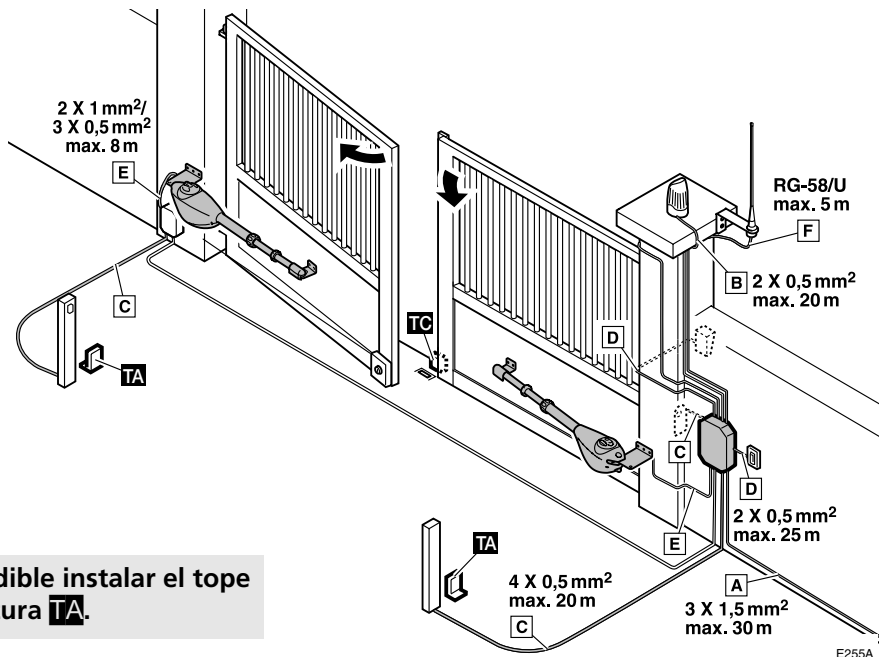

MUY IMPORTANTE: es imprescindible instalar el tope de cierre **TC**, y los topes de apertura **TA**.

Conexión de la alimentación y periféricos (válido para todos los casos)

EPS1: tarjeta para semáforos (con el parámetro Rb00). Vea otras opciones en la página 8 (parámetros Rb02 y Rb03).

- ST1: abrir
- ST2: cerrar

- DL6: LED ST1
- DL8: LED ST2
- DL13: LED marcha radio
- DL14: LED batería
- DL15: LED 12Vdc
- DL16: LED red

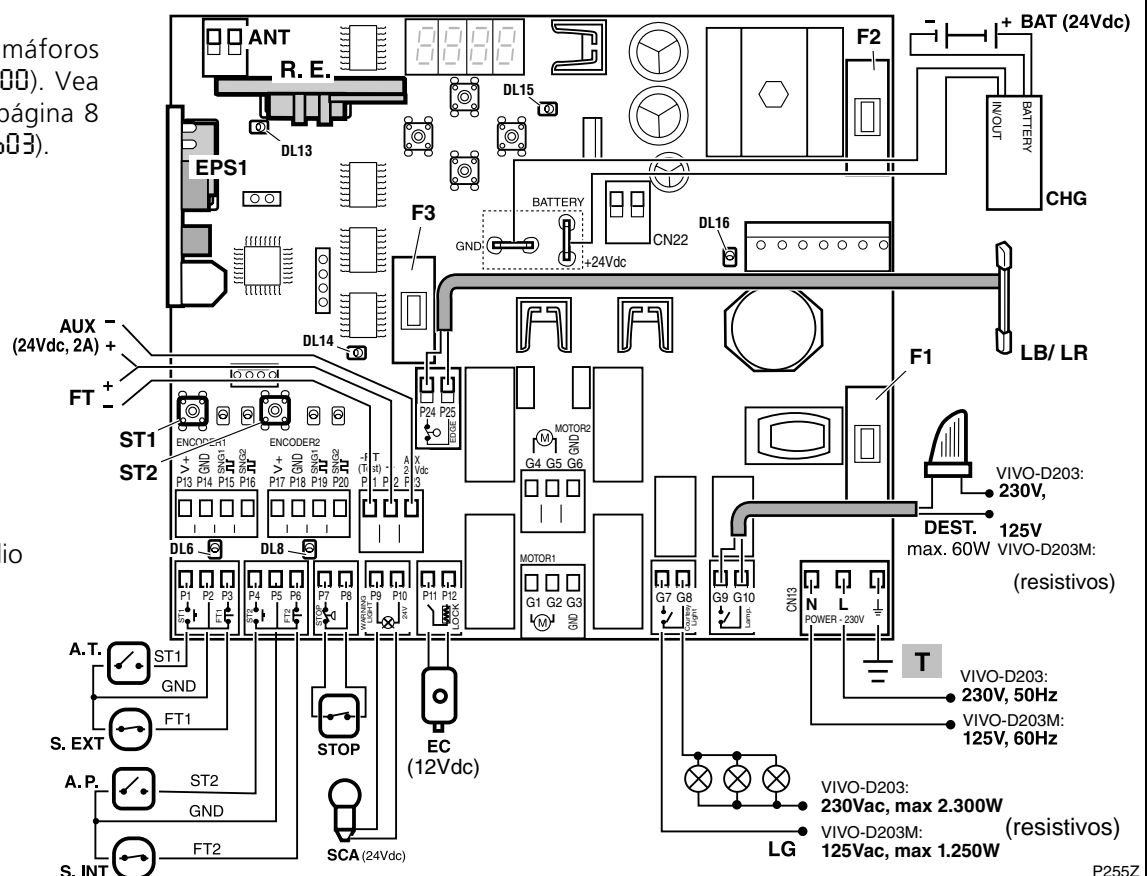

Conexión de accionadores para puertas batientes de hoja simple o doble (parámetro [30])

ST1: abrir
ST2: cerrar

DL1: LED SGN1 (encoder/FCA) A1
DL2: LED SGN2 (encoder/FCC) A1
DL3: LED SGN1 (encoder/FCA) A2
DL4: LED SGN2 (encoder/FCC) A2

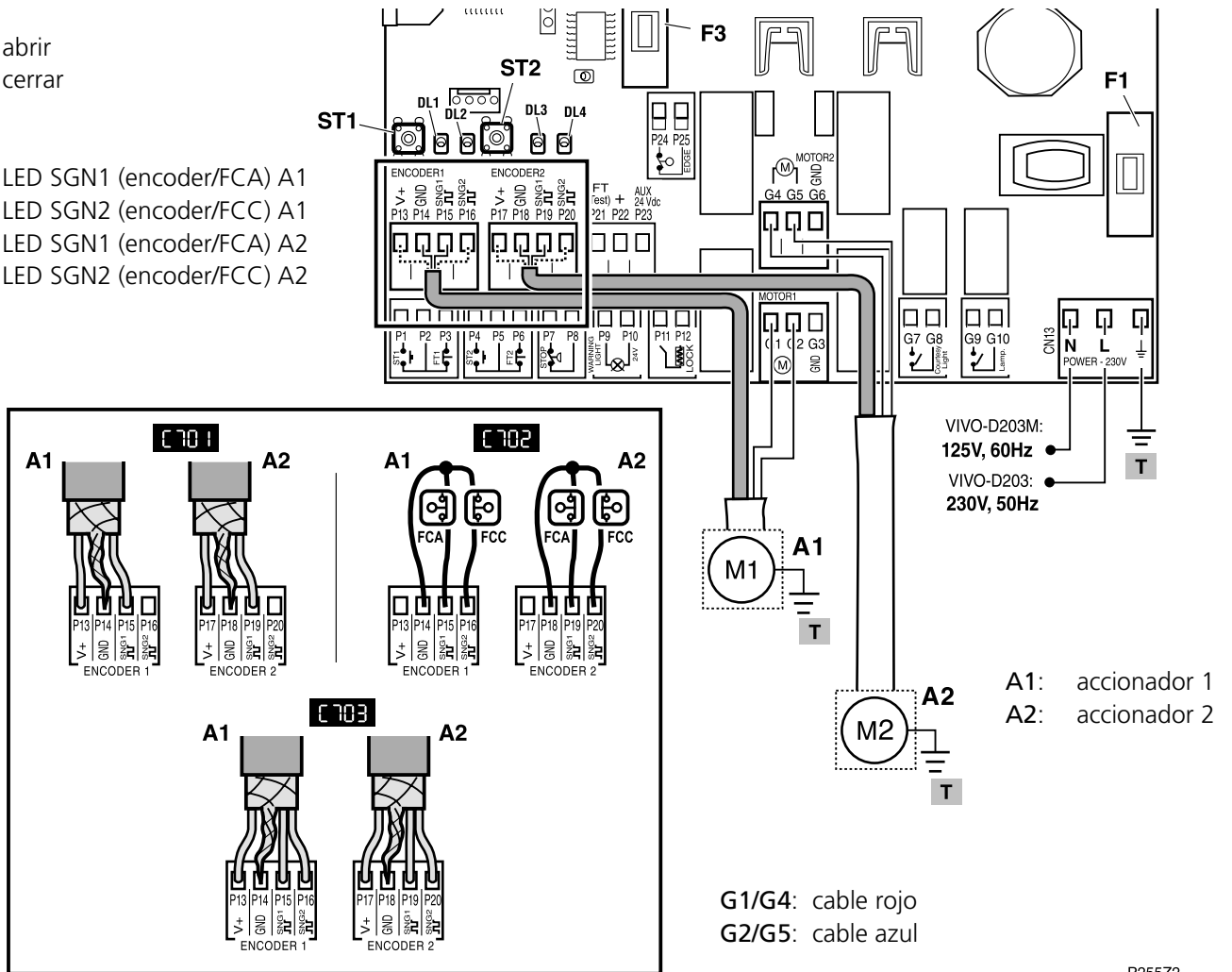

P255Z2

Conexión encoder simple ([701])

V+: cable marrón
GND: malla
SGN1: cable verde
SGN2: no conectar

Conexión finales de carrera ([702])

V+: no conectar
GND: común (COM)
SGN1: apertura (FCA)
SGN2: cierre (FCC)

Conexión encoder doble ([703])

V+: cable marrón
GND: malla
SGN1: cable verde
SGN2: cable amarillo

👉 La opción [704] no está disponible para accionadores de puertas batientes. Si se selecciona [704], funcionará como [701].

Conexión de accionadores para puertas correderas y basculantes (parámetros C 302 y C 303)

ST1: abrir
ST2: cerrar

DL1: LED SGN1 (encoder) A1
DL2: LED SGN2 (encoder) A1
DL3: LED SGN1 (FCA) A1
DL4: LED SGN2 (FCC) A1

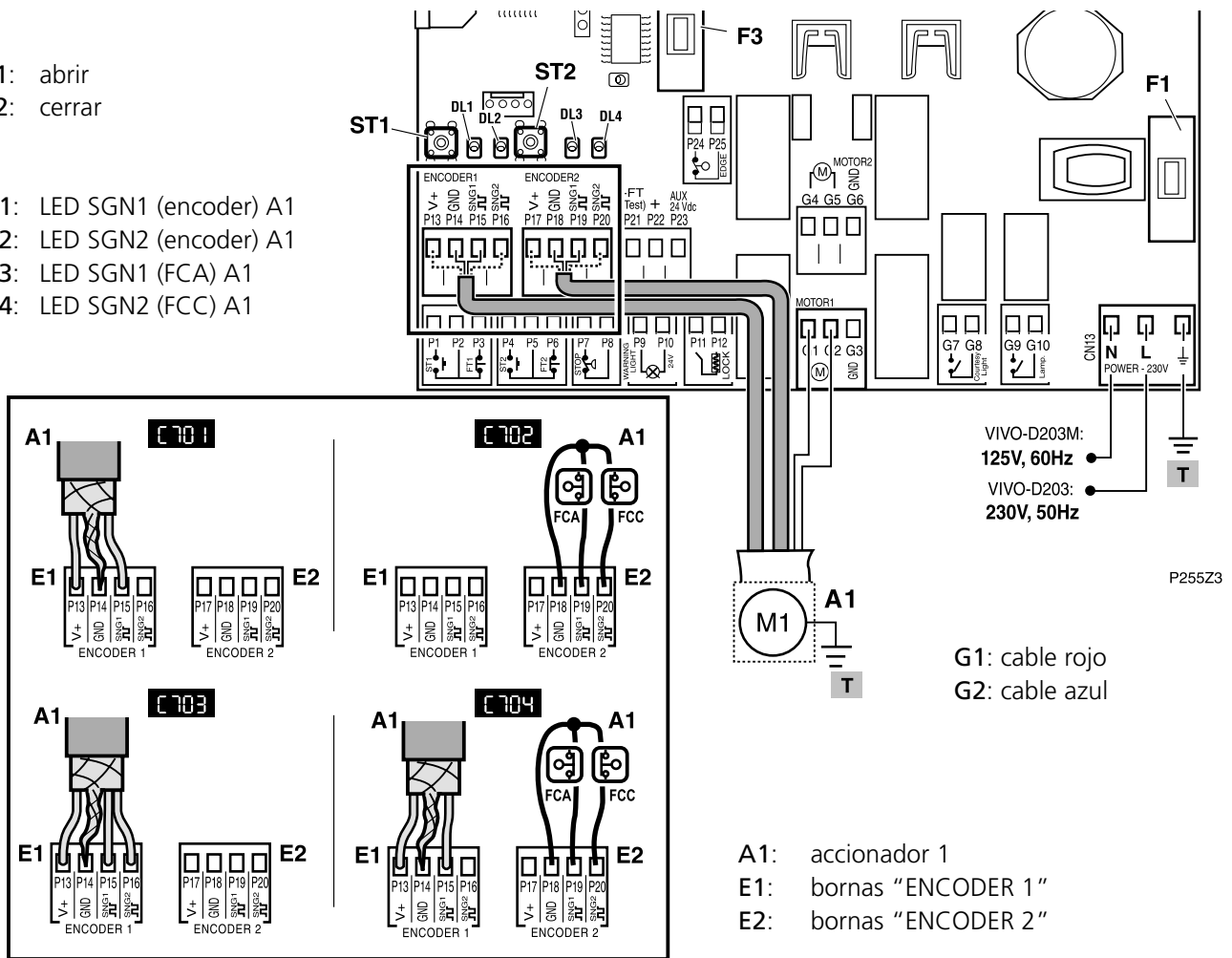

Conexión encoder simple (C 701)	Conexión finales de carrera (C 702)	Conexión encoder doble (C 703)	Conexión encoder simple y FC (C 704)	
Conector E1:	Conector E2:	Conector E1:	Conector E1:	Conector E2:
V+: cable marrón	V+: no conectar	V+: cable marrón	V+: cable marrón	V+: no conectar
GND: malla	GND: común (COM)	GND: malla	GND: malla	GND: común (COM)
SGN1: cable verde o azul	SGN1: apertura (FCA)	SGN1: cable verde o azul	SGN1: cable verde o azul	SGN1: apertura (FCA)
SGN2: no conectar	SGN2: cierre (FCC)	SGN2: cable amarillo	SGN2: no conectar	SGN2: cierre (FCC)

En puertas correderas (C 302) y basculantes (C 303), sólo es posible utilizar un único motor (M1), que debe conectarse en las bornas "MOTOR 1".
Si utiliza encoder simple (C 701, C 704) o doble (C 703), conéctelo siempre en las bornas "ENCODER 1".
Si utiliza finales de carrera (C 702 o C 704), conéctelos siempre en las bornas "ENCODER 2".

Conexión de EPS1 con parámetros Rb02 y Rb03

Si desea utilizar la tarjeta EPS1 con los parámetros Rb02 o Rb03 (vea la tabla de la página 8), realice las conexiones como se muestra en la figura siguiente.

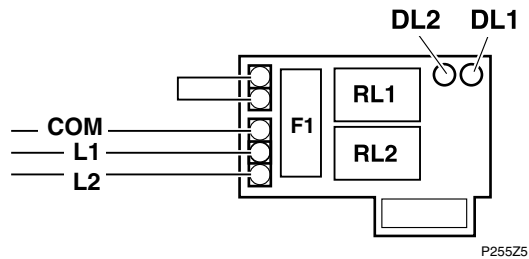

DL1: LED rojo, contacto L1-COM
DL2: LED verde, contacto L2-COM

Indicaciones del display

Tras 15 minutos sin tocar ninguna tecla, el display muestra un segmento horizontal en D4. Se encenderá al tocar cualquiera de los pulsadores ESC, ENTER, UP, DOWN.

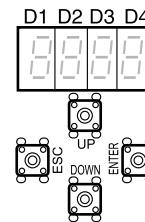

D1 y D2 (estado de la puerta):

CL (fijo)	Puerta cerrada
CL (parpadeando)	Puerta cerrando
OP (fijo)	Puerta abierta
OP (parpadeando)	Puerta abriendo
PC (parpadeando)	Puerta peatonal cerrando
PO (fijo)	Puerta peatonal abierta
PO (parpadeando)	Puerta peatonal abriendo
XX (cuenta atrás)	Puerta en espera
StOP	Accionador desbloqueado
PR (fijo)	Pausa (maniobra no finalizada)
rS (fijo)	Puerta haciendo reset (buscando posición de cierre)
HP. (fijo)	Modo Hombre presente

D3 y D4 (mensajes de error):

⌈4	Dispositivo de seguridad en apertura activado
⌈5	Dispositivo de seguridad en cierre activado
⌈9	Banda mecánica o resistiva activada
E 1	Fallo encoder motor 1
E 2	Fallo encoder motor 2
F 1	Límite de fuerza motor 1 rebasado
F 2	Límite de fuerza motor 2 rebasado

En puertas batientes, ⌈4 se refiere a la fotocélula interior, y ⌈5 a la exterior (en lugar de apertura y cierre, respectivamente).

Selección del tipo de puerta (⌈3)

- 1 P141A
- 2 P141B
- 3 N141C
- 4 N141D
- 5 N141E
- 6 Seleccione tipo puerta:
⌈301: batiente
⌈302: corredera
⌈303: basculante
- 7 N141G
- 8 P141H

Selección del número de accionadores (C0); sólo en puertas batientes (C30 I)

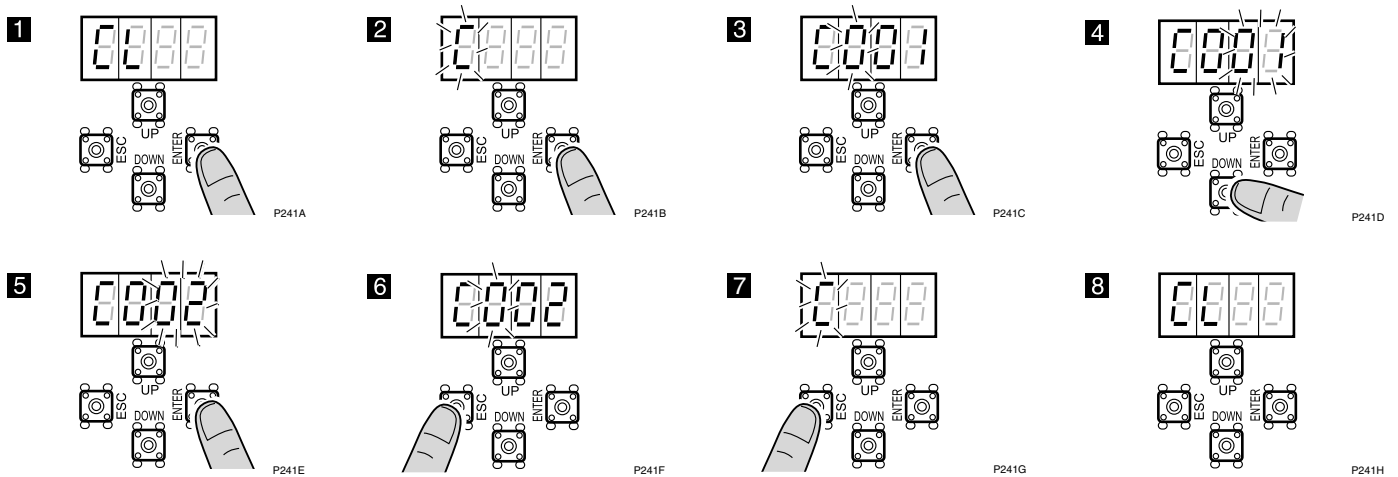

Comprobación y cambio del sentido de giro del accionador A1-A2 (C1 - C2)

- Esta operación sólo es necesaria si el accionador A1-A2, al hacer reset (r5), cierra la hoja en lugar de abrirla.
- En el paso **4**, compruebe el sentido de giro mediante ST1 (abrir) y ST2 (cerrar). Mediante C1 se activa el accionador 1 y mediante C2 se activa el accionador 2.

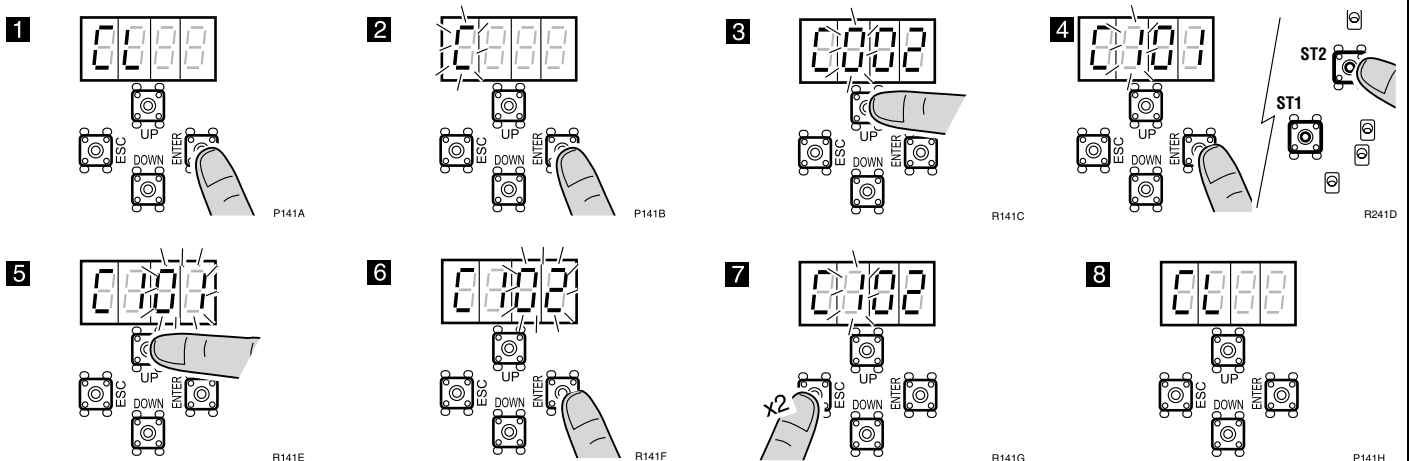

Grabación del código de radio para apertura total, P1 (sólo con receptor RSD, C80 I)

- Si utiliza un receptor distinto al RSD, consulte sus propias instrucciones.
- Antes de comenzar la grabación, seleccione la opción C80 I (receptor RSD).

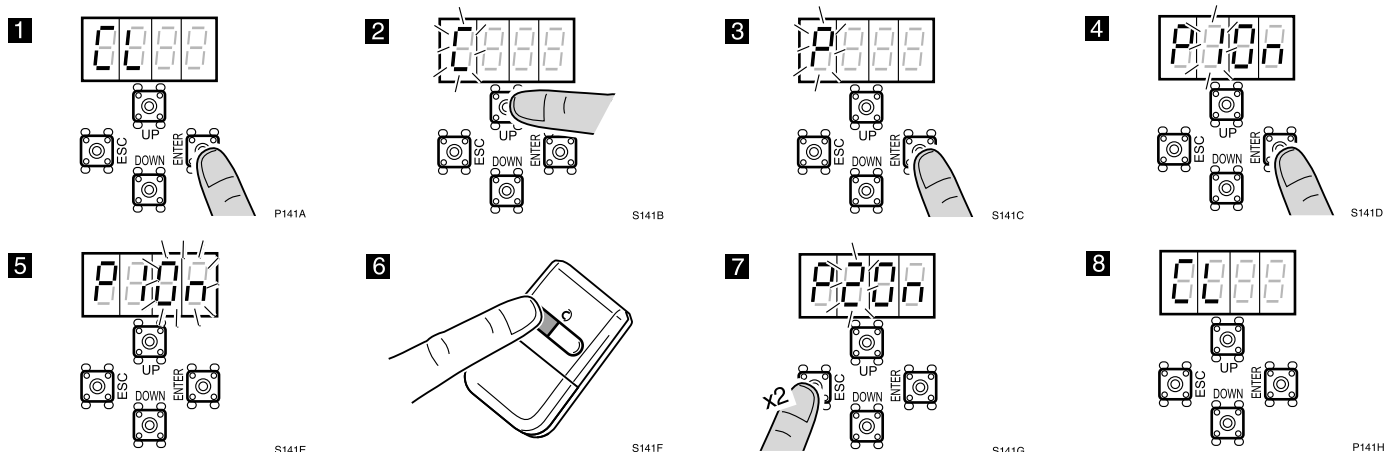

Grabación del código de radio para apertura peatonal, P2 (sólo con receptor RSD)

- El procedimiento es análogo al de apertura total, pero empleando el parámetro P2 en lugar de P1.

Grabación del recorrido (todos los casos)

▲ Antes de realizar la grabación del recorrido, es necesario instalar el tope de apertura y cierre (consulte el manual del accionador).

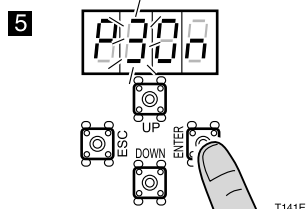
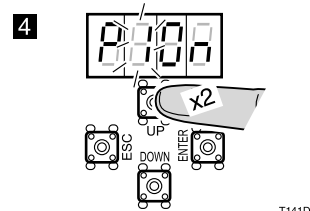
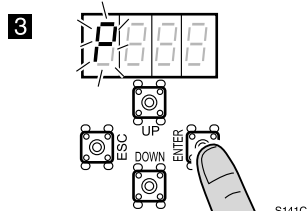
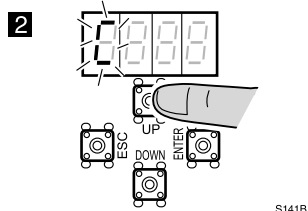
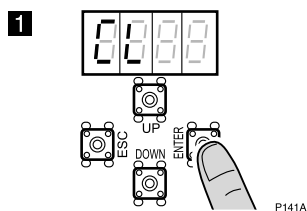

6 La puerta realiza la maniobra de aproximación (cierra para grabar el punto de cierre).

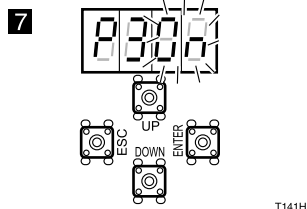

A continuación se muestra el procedimiento con una puerta batiente. Para puertas correderas o basculantes, proceda de forma similar.

8 Iniciar la apertura de la hoja 1 con ST1:

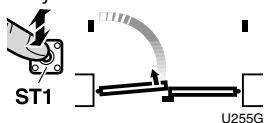

9 Iniciar paro suave hoja 1 con ST1 (sólo con [A01] o [A02]):

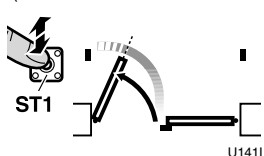

8a Con puerta basculante y paro suave, pulse de nuevo ST1 para pasar de velocidad lenta a rápida.

10 Finalizar la apertura de la hoja 1 con ST1:

En cualquier caso, se realiza de forma automática al alcanzarse el tope de apertura (con [700], [701], [703] o [704]) o el FCA (con [702] o [704]).

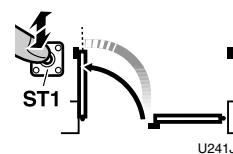

11 Iniciar la apertura de la hoja 2 con ST1:

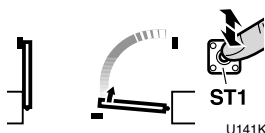

12 Iniciar paro suave hoja 2 con ST1 (sólo con [A01] o [A02]):

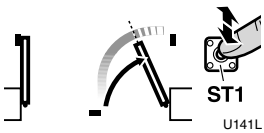

13 Finalizar la apertura de la hoja 2 con ST1:

En cualquier caso, se realiza de forma automática al alcanzarse el tope de apertura (con [700], [701], [703] o [704]) o el FCA (con [702] o [704]).

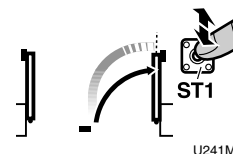

14 Iniciar el cierre de la hoja 2 con ST1:

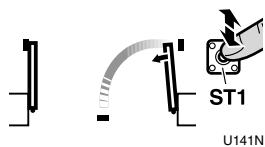

15 Iniciar paro suave hoja 2 con ST1 (sólo con [A01] o [A03]):

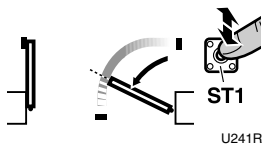

16 Finalizar el cierre de la hoja 2 con ST1:

En cualquier caso, se realiza de forma automática al alcanzarse el tope de cierre (con [700], [701], [703] o [704]) o el FCC (con [702] o [704]).

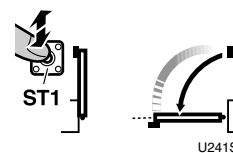

17 Iniciar el cierre de la hoja 1 con ST1:

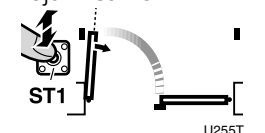

18 Iniciar paro suave hoja 1 con ST1 (sólo con [A01] o [A03]):



19 Finalizar el cierre de la hoja 1 con ST1:

En cualquier caso, se realiza de forma automática al alcanzarse el tope de cierre (con [700], [701], [703] o [704]) o el FCC (con [702] o [704]).

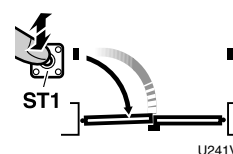

17a Con puerta basculante y paro suave, pulse de nuevo ST1 para pasar de velocidad lenta a rápida.

Durante las maniobras de grabación, el sistema de seguridad antiatrapamiento permanece funcionando.

La apertura peatonal se programa mediante F3, por lo que no se tiene que grabar el recorrido de dicha apertura peatonal.

En maniobra basculante y la fotocélula de Cierre [5] activada, si detecta obstáculo durante la grabación, lo considerara como punto a partir del cual debe activarse la sombra de fotocélula. Funciona sólo con Apertura Comunitaria (A901).



Tabla completa de programación (I)

D1	D2	Parámetro	D3	D4	Opción pre-determinada	Opciones o valores
C	0	Número de accionadores	0	1, 2	0 1	0 1: un accionador, 02: dos accionadores (sólo disponible con C30 1)
	1	Sentido de giro del accionador 1 (también cambia el accionador 2)	0	1, 2	0 1	0 1: sentido A, 02: sentido B. Comprobar el sentido pulsando ST1 (abrir) y ST2 (cerrar)
	2	Sentido de giro del accionador 2 (también cambia el accionador 1)	0	1, 2	0 1	0 1: sentido A, 02: sentido B. Comprobar el sentido pulsando ST1 (abrir) y ST2 (cerrar)
	3	Tipo de puerta	0	1... 3	0 1	0 1: batiente, 02: corredera, 03: basculante
	4	Dispositivo de seguridad en apertura (fotocélula)	0, 1	0, 1	00	00: no instalado, 10: sin testeo, 1 1: con testeo
	5	Dispositivo de seguridad en cierre (fotocélula) Fotocélula de cierre con C520 o C52 1, también impide el inicio de la apertura de la puerta	0...2	0, 1	00	00: no instalado, 10: sin testeo, 1 1: con testeo, 20: sin testeo, 2 1: con testeo
	6	Electrocerradura / electroimán C630 y C640 sirven para gestionar un relé externo a 24Vdc, conectado en las bornas P11-P12. La alimentación de los electroimanes debe ser externa (a través de dicho relé) y se debe dimensionar en función de los electroimanes utilizados.	0...4	0...4	00	00: no instalados 1X: electrocerradura sin impulso de retroceso. Tiempo de electrocerradura programable: 3 segundos con X=0 (por defecto), 3,5s con X= 1, 4s con X=2, 4,5s con X=3, 5s con X=4. 2X: electrocerradura con impulso de retroceso. Tiempo programable (electrocerradura / retroceso motor): 4,5/1,5 segundos con X=0 (por defecto), 5/2s con X= 1, 5,5/2,5s con X=2, 6/3s con X=3, 6,5/5s con X=4. 30: electroimán sin impulso 40: electroimán de caída
	7	Encoder / Finales de carrera El conexionado depende del tipo de accionador seleccionado (C30 1, C302 o C303); vea el correspondiente esquema eléctrico	0	0...4	00	00: no instalados; 0 1: con encoder simple; 02: con finales de carrera; 03: con encoder doble; 04: con encoder y finales de carrera (no disponible con C30 1 seleccionado);
	8	Tarjeta de radio	0	1, 2	02	0 1: tarjeta RSD (no decodificadora); 02: tarjeta decodificadora de dos canales
	9	Banda de seguridad	0	1, 2	0 1	0 1: mecánica; 02: resistiva 8k2
R	Paro suave	0	0...3	0 1	00: sin paro suave; 0 1: paro suave en apertura y cierre; 02: paro suave en apertura; 03: paro suave en cierre	
P	1	Grabación radio apertura total	o	n		Graba código y canal apertura total
	2	Grabación radio apertura peatonal	o	n		Graba código y canal apertura peatonal
	3	Grabación recorrido de la puerta	o	n		Graba las maniobras según la configuración CR
F	1	Orden de marcha mediante pulsadores ST1 y ST2. Con F 10 1 es posible mantener la puerta abierta (total o peatonal) manteniendo pulsados ST1 o ST2 respectivamente. Esto permite utilizar programador horario combinado con F2 y/o F4 ≠ 00.	0	0...4	0 1	00: ST1 y ST2 sin efecto, las ordenes de marcha se realizan mediante radio (canal 1: apertura-cierre total, canal 2: apertura-cierre peatonal) 0 1: ST1 apertura-cierre total, ST2 apertura-cierre peatonal 02: ST1 apertura total, ST2 cierre total 03: hombre presente (el display indica HP.); 04: hombre presente en cierre
	2	Modo de funcionamiento semiautomático o automático y tiempo de espera (en segundos) en modo automático	0..5.	0...9	00	00: modo semiautomático 0 1: modo automático y tiempo de espera 1 segundo; ... 59: modo automático y tiempo de espera 59 seg.; 1.0: 1 min. 0 seg.; ...; máximo 4 minutos
	3	Apertura peatonal (%)	0...9	0...9	40	00: no realiza apertura peatonal, 10: 10% de la apertura total, etc
	4	Modo de cierre peatonal	0...5	0...9	00	00: modo semiautomático 0 1: modo automático y tiempo de espera 1 segundo; ... 59: modo automático y tiempo de espera 59 seg.; 1.0: 1 min. 0 seg.; ...; máximo 4 minutos

Tabla completa de programación (y II)

D1	D2	Parámetro	D3	D4	Opción pre-determinada	Opciones o valores
R	0	Lámpara destelleante	0	1, 2	01	01: salida con tensión, sin preaviso 02: salida con tensión, con preaviso
	1	Tiempo de luz de garaje	0..5	0...9	03	03 = 3 seg.; 59 = 59 seg.; 2.5 = 2 min. 50 seg.; ...; máximo 4 minutos
	2	Velocidad de la puerta	0	1...9	05	01: mínimo,..., 09: máximo
	3	Velocidad en paro suave	0	1...9	05	01: mínimo,..., 09: máximo
	5	Retroceso tras el cierre (evita que el accionador se agarrote en el tope)	0	0...5	00	00: sin retroceso; ...; 05: retroceso máximo
	6	Par/fuerza máxima de atrapamiento (nivel de aumento respecto a la nominal) El dígito D3 permite ajustar el nivel durante la apertura; El dígito D4 permite ajustar el nivel durante el cierre	2...9	2...9	55	22: nivel 2 en apertura y nivel 2 en cierre; 34: nivel 3 en apertura y nivel 4 en cierre; ...; 65: nivel 6 en apertura y nivel 5 en cierre; ...; 99: nivel 9 en apertura y cierre
	7	Paso por fotocélula (de apertura o de cierre) durante tiempo de espera (sólo en modo automático)	0	0...2	02	00: no afecta al tiempo de espera 01: cierre inmediato al liberar las fotocélulas 02: reinicia el tiempo de espera
	8	Efecto de los pulsadores ST1-ST2 durante tiempo de espera (sólo en modo automático)	0	0...2	02	00: no tienen efecto durante la espera 01: producen cierre tras 3 segundos 02: reinician el tiempo de espera
	9	Modo de apertura	0	1...3	02	01: apertura comunitaria 02: paro alternativo semiautomático 03: paro alternativo automático (si está seleccionado F200, A903 pasa a ser A902)
	R	Desfase entre hojas en apertura y cierre	0...9	0...9	22	00: sin desfase en apertura ni en cierre, (aplicar sólo en puertas sin solape); 11: desfase mínimo en apertura (1 segundo) y cierre (1 segundo) 23: desfase de 2 segundos en apertura y de 3 segundos en cierre ... 99: desfase máximo en apertura (9 segundos) y cierre (9 segundos)
b	Uso del conector de tarjeta EPS1 Para los parámetros A602 y A603 utilice la tarjeta EPS1 puenteando las bornas de entrada de red, en vez de conectarlas a la red (ver esquema "Conexión de EPS1 para A602 o A603").	0	0...3	00	00: uso para semáforo estandar; 02: contacto NC con puerta abierta (L1-COM), con puerta cerrada (L2-COM) 03: impulso Abrir 1 segundo (L1-COM) al iniciar apertura) y Cerrar 1 segundo (L2-COM) al iniciar el cierre. Permite activar otro cuadro.	
R	0	Clave bloqueo de programación Si utiliza clave, asegúrese de recordarla, para futuros accesos a la programación	0	0, 1	0000	La opción predeterminada es 0000 (sin clave). Si cambia cualquier cifra, se considera clave. Seleccione la clave deseada (comenzando por D1) mediante UP y DOWN. Presione ESC para cancelar o ENTER para confirmar y pasar a D2, y así sucesivamente.
	1	Maniobras totales realizadas	X	X		Indica los cientos de ciclos realizados (por ejemplo, 68 indica 6.800 ciclos realizados)
	2	Maniobras parciales realizadas	X	X		Indica los cientos de ciclos realizados. Es posible reiniciarlo pulsando simultáneamente ST1, ST2 y ENTER.
E	0	Comunicación ftp	0	n		Comunicación inmediata con el servidor
	1	Intensidad de la señal GSM	X	X		Indica la intensidad de la señal

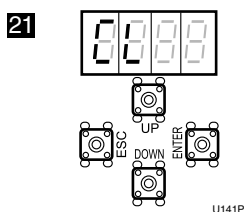
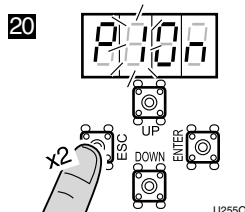
AVERTISSEMENT

Ce guide rapide est un résumé du manuel d'installation complet. Cette notice contient des avertissements de sécurité et d'autres explications qui doivent être pris en compte. Vous pouvez télécharger le manuel d'installation dans la section « Téléchargements » du site web d'Erreka: <http://www.erreka-automation.com>

Éléments de l'installation complète

REMARQUE: cette armoire de commande est valable pour les actionneurs de portes:
battantes (C 301),
coulissantes (C 302),
basculantes (C 303).

Câblage électrique

- A: Alimentation générale
- B/F: Feu clignotant avec antenne
- C: Photocellules (Rx/Tx)
- D: Sélecteur à clé
- E: Actionneur

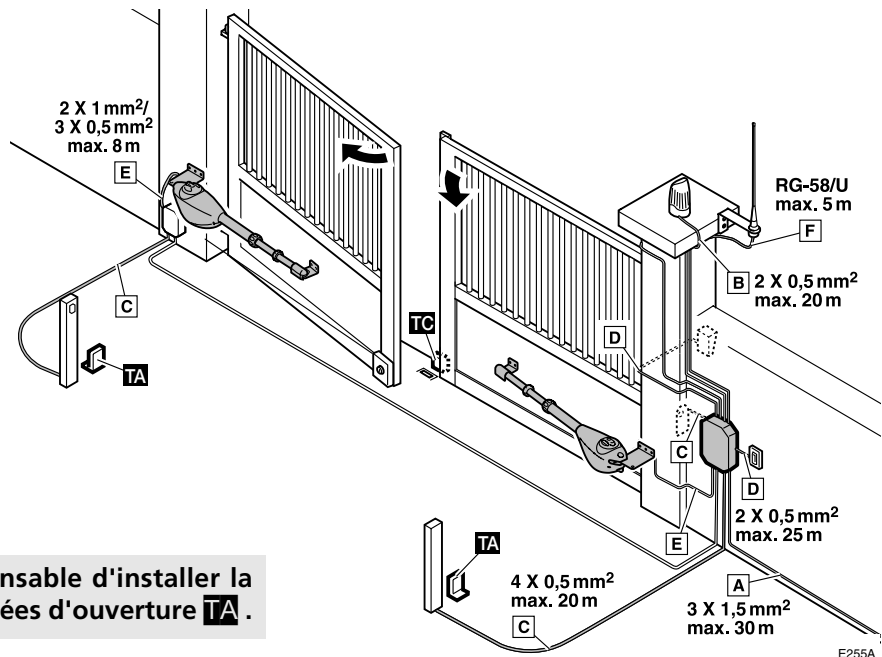

TRÈS IMPORTANT: il est indispensable d'installer la butée de fermeture **TC** et les butées d'ouverture **TA**.

Connexion de l'alimentation et des périphériques (valable dans tous les cas)

EPS1: carte pour feux (avec le paramètre Rb00). Consultez d'autres options sur la page 16 (paramètres Rb02 et Rb03).

- ST1: ouvrir
- ST2: fermer

- DL6: LED ST1
- DL8: LED ST2
- DL13: LED marche radio
- DL14: LED batterie
- DL15: LED 12Vdc
- DL16: LED réseau

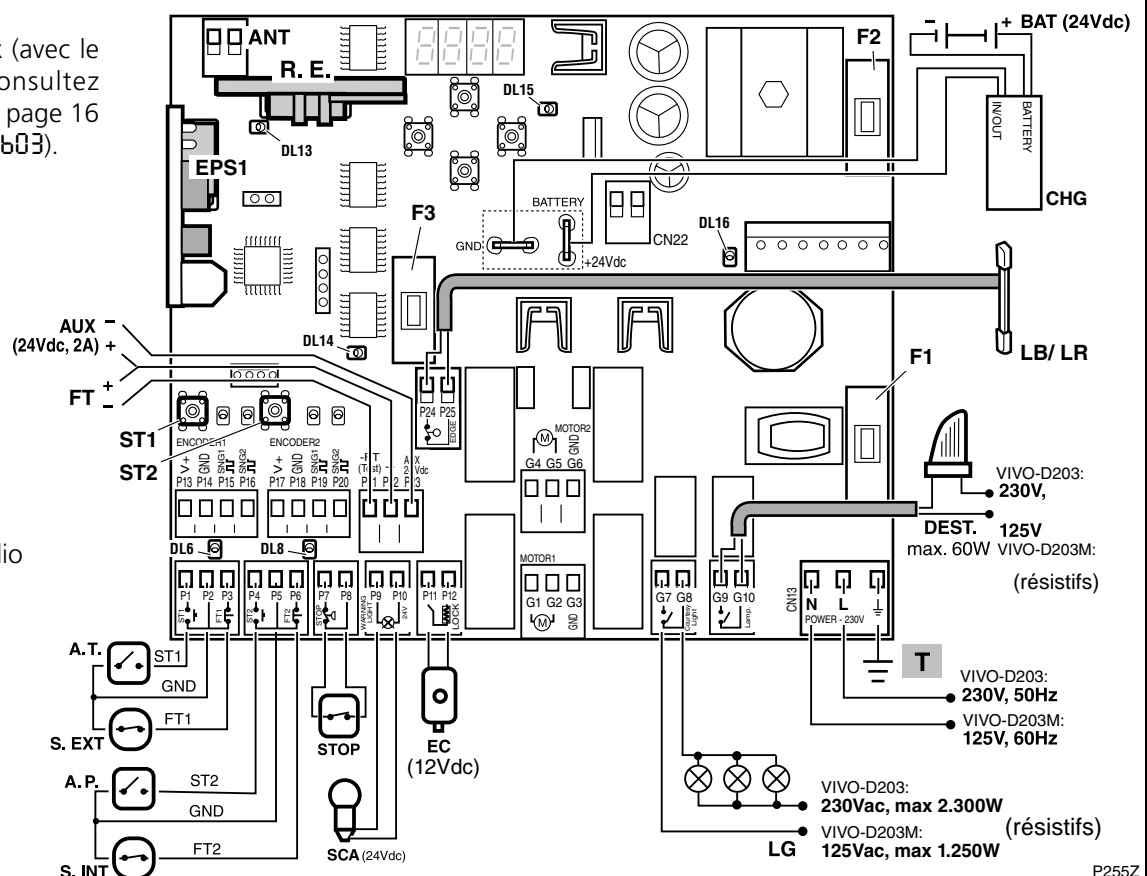

Connexion des actionneurs pour portes battantes à vantail simple ou double (paramètre [30])

ST1: ouvrir
ST2: fermer

DL1: LED SGN1 (encodeur/FCA) A1
DL2: LED SGN2 (encodeur/FCC) A1
DL3: LED SGN1 (encodeur/FCA) A2
DL4: LED SGN2 (encodeur/FCC) A2

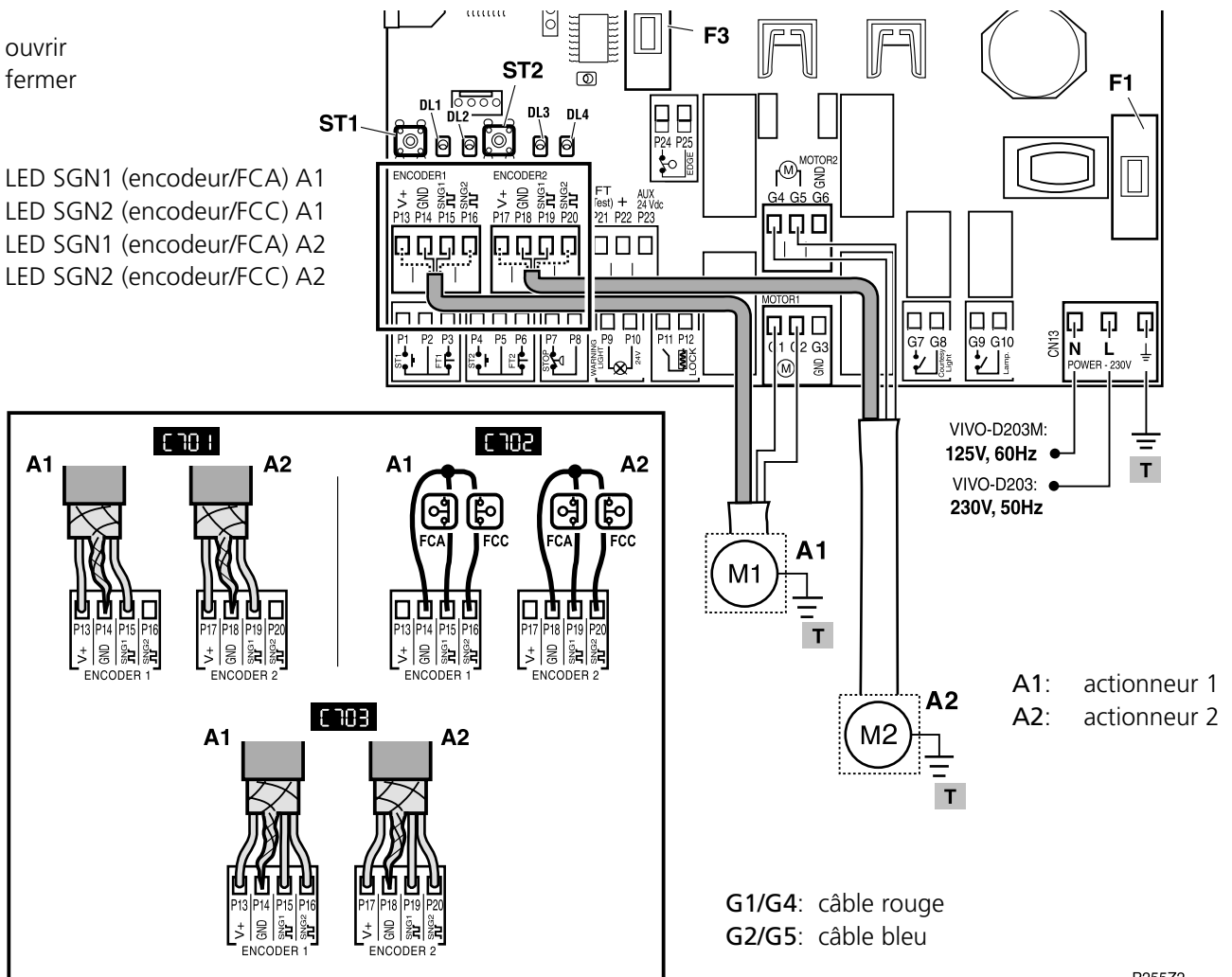

P255Z2

Connexion encodeur simple ([701])

V+: câble marron
GND: maille
SGN1: câble vert
SGN2: ne pas connecter

Connexion fins de course ([702])

V+: ne pas connecter
GND: commun (COM)
SGN1: ouverture (FCA)
SGN2: fermeture (FCC)

Connexion encodeur double ([703])

V+: câble marron
GND: maille
SGN1: câble vert
SGN2: câble jaune

☞ L'option [704] n'est pas disponible pour les actionneurs de portes battantes. Si [704] est sélectionné, le fonctionnement sera comme [701].

Connexion des actionneurs pour portes coulissantes et basculantes (paramètres C 302 et C 303)

ST1: ouvrir
ST2: fermer

DL1: LED SGN1 (encodeur) A1
DL2: LED SGN2 (encodeur) A1
DL3: LED SGN1 (FCA) A1
DL4: LED SGN2 (FCC) A1

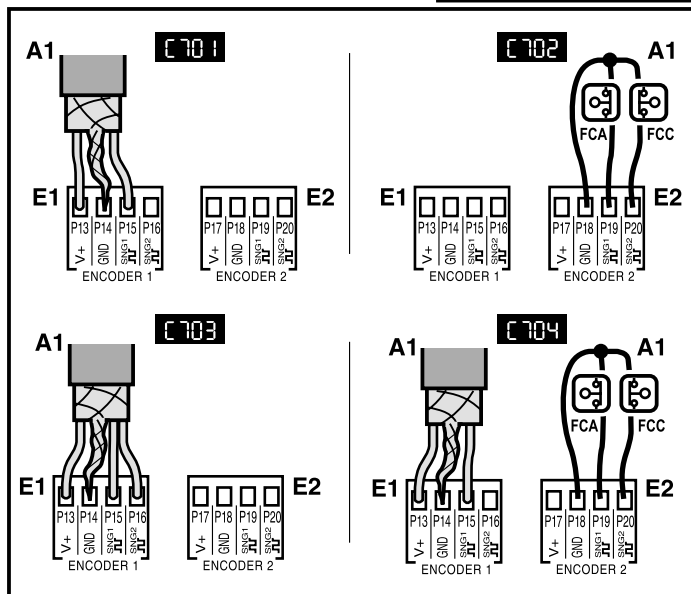
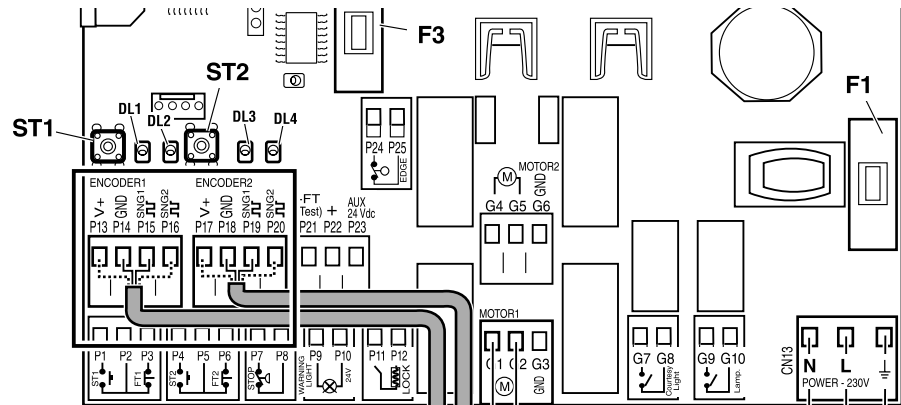

VIVO-D203M:
125V, 60Hz
VIVO-D203:
230V, 50Hz

P255Z3

G1: câble rouge
G2: câble bleu

A1: actionneur 1
E1: bornes "ENCODEUR 1"
E2: bornes "ENCODEUR 2"

Connexion encodeur simple (C 701)

Connecteur E1:
V+: câble marron
GND: maille
SGN1: câble vert ou bleu
SGN2: ne pas connecter

Connexion fins de course (C 702)

Connecteur E2:
V+: ne pas connecter
GND: commun (COM)
SGN1: ouverture (FCA)
SGN2: fermeture (FCC)

Connexion encodeur double (C 703)

Connecteur E1:
V+: câble marron
GND: maille
SGN1: câble vert ou bleu
SGN2: câble jaune

Connexion encodeur simple et FC (C 704)

Connecteur E1:
V+: câble marron
GND: maille
SGN1: câble vert ou bleu
SGN2: ne pas connecter

Connecteur E2:
V+: ne pas connecter
GND: commun (COM)
SGN1: ouverture (FCA)
SGN2: fermeture (FCC)

☛ Dans le cas des portes coulissantes (C 302) et basculantes (C 303), il est seulement possible d'utiliser un moteur (M1) et ce dernier doit être connecté aux bornes "MOTEUR 1".
Si vous utilisez un encodeur simple (C 701, C 704) ou double (C 703), connectez-le toujours aux bornes "ENCODEUR 1".
Si vous utilisez des fins de course (C 702 ou C 704), connectez-les toujours aux bornes "ENCODEUR 2".

Connexion de EPS1 avec les paramètres A602 et A603

- ☞ Si vous souhaitez utiliser la carte EPS1 avec les paramètres A602 ou A603 (consultez le tableau de la page 16), effectuez les connexions tel que cela est indiqué sur l'illustration suivante.

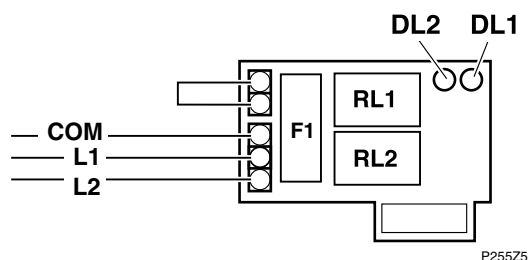

DL1: LED rouge, contact L1-COM
DL2: LED vert, contact L2-COM

Indications du display

- ☞ Si aucune touche n'est sélectionnée pendant 15 minutes, l'écran affiche un segment horizontal sur D4. Il s'allumera si l'un des boutons-poussoirs ESC, ENTER, UP ou DOWN est sélectionné.

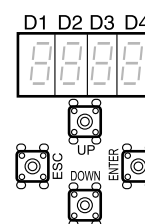

M141C

D1 et D2 (état de la porte):

CL (fixe)	Porte fermée
CL (clignotant)	Porte en train de se fermer
OP (fixe)	Porte ouverte
OP (clignotant)	Porte en train de s'ouvrir
PC (clignotant)	Porte piétonnière en train de se fermer
PO (fixe)	Porte piétonnière ouverte
PO (clignotant)	Porte piétonnière en train de s'ouvrir
XX (compte à rebours)	Porte en attente
StOP	Actionneur débloqué
PA (fixe)	Pause (manœuvre non terminée)
rS (fixe)	La porte est en train d'effectuer un reset (recherche de la position de fermeture)
HP. (fixe)	Mode homme présent

D3 et D4 (messages d'erreur):

⌈4	Dispositif de sécurité en ouverture activé
⌈5	Dispositif de sécurité en fermeture activé
⌈9	Bande mécanique ou résistive activée
E 1	Défaut encodeur moteur 1
E 2	Défaut encodeur moteur 2
F 1	Limite de force moteur 1 dépassée
F 2	Limite de force moteur 2 dépassée

- ☞ Dans les portes battantes, ⌈4 concerne la photocellule intérieure et ⌈5 concerne l'extérieure (au lieu de la photocellule d'ouverture et de fermeture, respectivement).

Sélection du type de porte (⌈3)

1 P141A

2 P141B

3 N141C

4 N141D

5 N141E

6 Sélectionnez le type de porte:
 ⌈30 1: battante
 ⌈302: coulissante
 ⌈303: basculante

7 N141G

8 P141H

Sélection du nombre d'actionneurs (C0); seulement pour les portes battantes (C30 I)

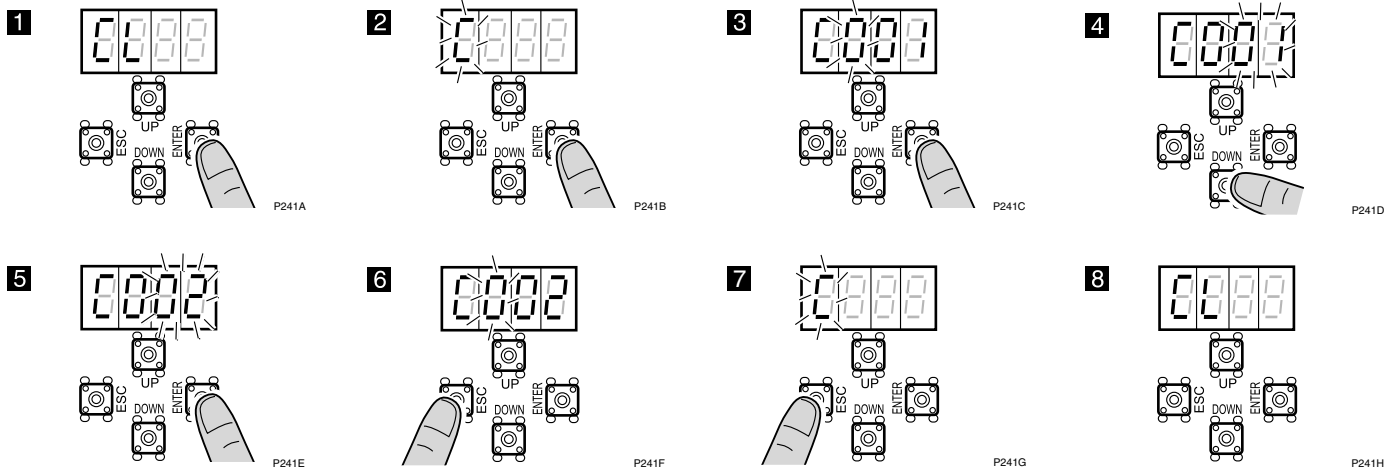

Vérification et changement du sens de rotation de l'actionneur A1-A2 (C1 - C2)

- ☞ Cette opération n'est nécessaire que si l'actionneur A1-A2 ouvre le vantail au lieu de le fermer pendant le reset (r5) (r5).
- ☞ Dans l'étape 4, vérifiez le sens de rotation avec ST1 (ouvrir) et ST2 (fermer). Avec C1, vous activez l'actionneur 1 et avec C2, vous activez l'actionneur 2.

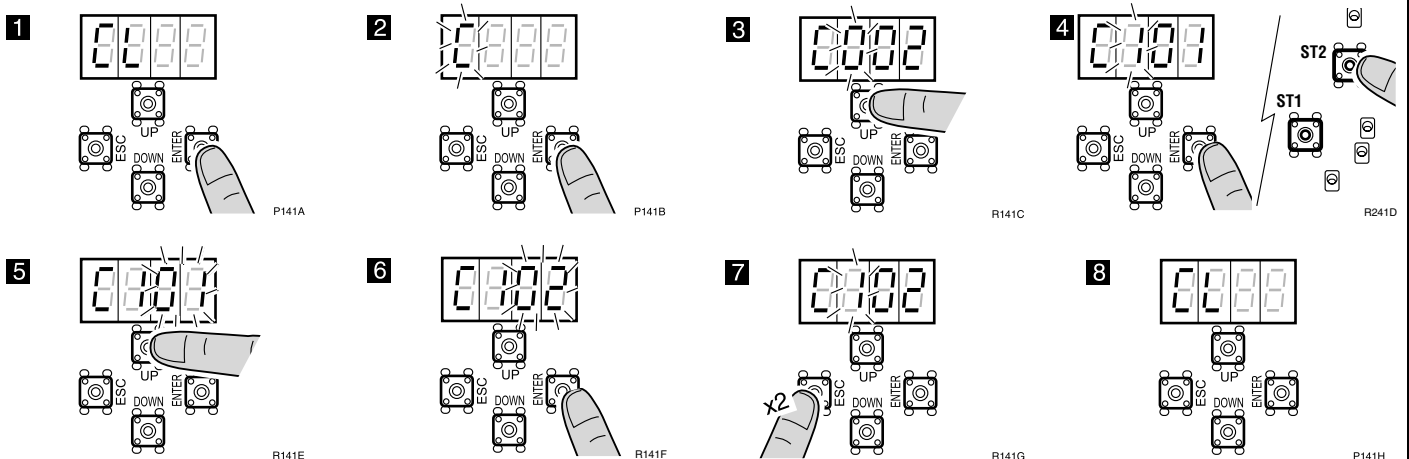

Enregistrement du code radio pour ouverture totale, P1 (seulement avec récepteur RSD, C80 I)

- ☞ Si vous utilisez un récepteur différent du RSD, consultez le mode d'emploi correspondant.
- ☞ Avant de commencer l'enregistrement, sélectionnez l'option C80 I (récepteur RSD).

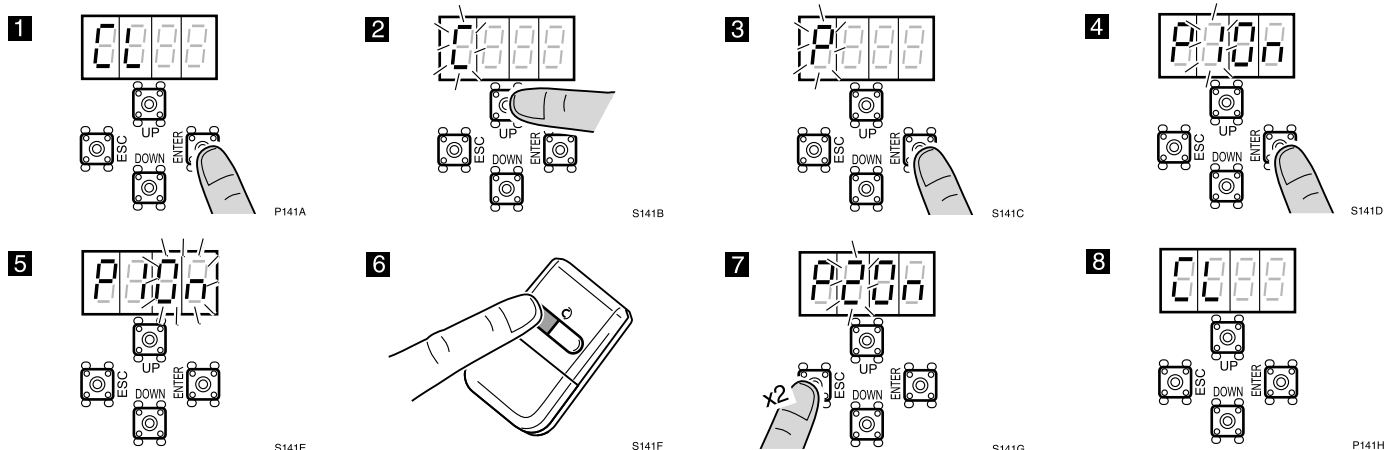

Enregistrement du code radio pour ouverture piétonnière, P2 (seulement avec récepteur RSD)

- ☞ Le procédé est le même que pour l'ouverture totale, mais le paramètre employé est P2 au lieu de P1.

Enregistrement du parcours (dans tous les cas)

▲ Avant d'effectuer l'enregistrement du parcours, il est nécessaire d'installer la butée d'ouverture (consultez la notice de l'actionneur).

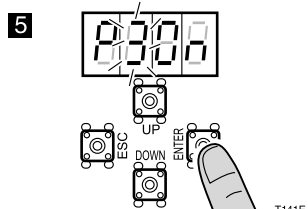
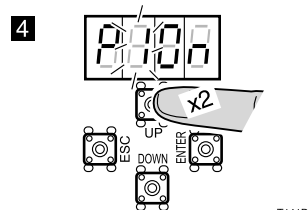
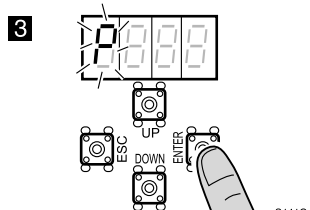
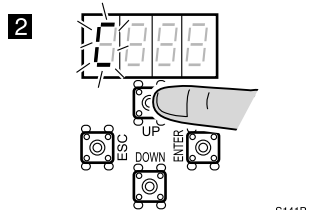
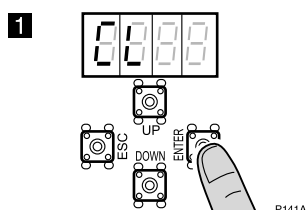

6 La porte réalise la manœuvre d'approximation (elle se ferme pour enregistrer le point de fermeture).

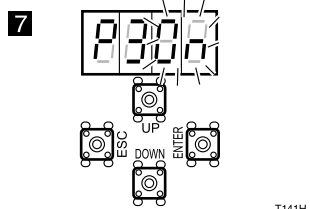

Le procédé à suivre avec une porte battante est indiqué ci-dessous. Pour les portes coulissantes ou basculantes, procédez de la même façon.

8 Démarrer l'ouverture du vantail 1 avec ST1:

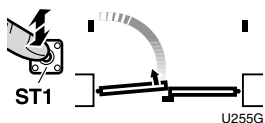

8a Dans le cas d'une porte basculante avec ralentissement, appuyez à nouveau sur ST1 pour passer d'une vitesse lente à une vitesse rapide.

9 Commencer le ralentissement du vantail 1 avec ST1 (seulement avec [R01] ou [R02]):

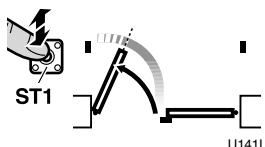

10 Terminer l'ouverture du vantail 1 avec ST1:

Dans tous les cas, le procédé se réalise automatiquement lorsque la butée d'ouverture est atteinte (avec [R00], [R01], [R03] ou [R04]) ou le FCA (avec [R02] ou [R04]).

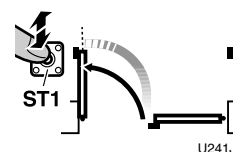

11 Démarrer l'ouverture du vantail 2 avec ST1:

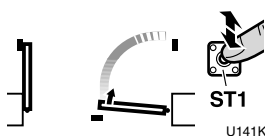

12 Démarrer le ralentissement du vantail 2 avec ST1 (seulement avec [R01] ou [R02]):



13 Terminer l'ouverture du vantail 2 avec ST1:

Dans tous les cas, le procédé se réalise automatiquement lorsque la butée d'ouverture est atteinte (avec [R00], [R01], [R03] ou [R04]) ou le FCA (avec [R02] ou [R04]).

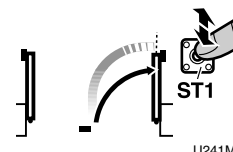

14 Démarrer la fermeture du vantail 2 avec ST1:

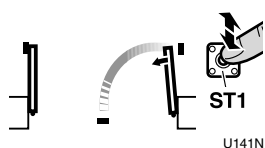

15 Démarrer le ralentissement du vantail 2 avec ST1 (seulement avec [R01] ou [R03]):

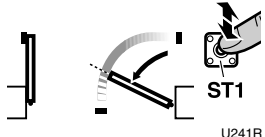

16 Terminer la fermeture du vantail 2 avec ST1:

Dans tous les cas, le procédé se réalise automatiquement lorsque la butée de fermeture est atteinte (avec [R00], [R01], [R03] ou [R04]) ou le FCC (avec [R02] ou [R04]).

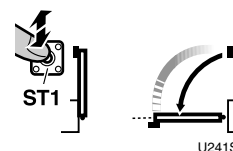

17 Démarrer la fermeture du vantail 1 avec ST1:

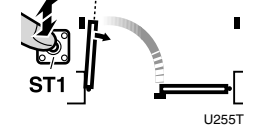

18 Démarrer le ralentissement du vantail 1 avec ST1 (seulement avec [R01] ou [R03]):

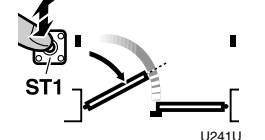

19 Terminer la fermeture du vantail 1 avec ST1:

Dans tous les cas, le procédé se réalise automatiquement lorsque la butée de fermeture est atteinte (avec [R00], [R01], [R03] ou [R04]) ou le FCC (avec [R02] ou [R04]).

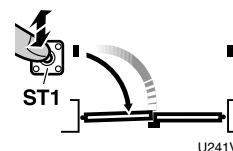

17a Dans le cas d'une porte basculante avec ralentissement, appuyez à nouveau sur ST1 pour passer d'une vitesse lente à une vitesse rapide.

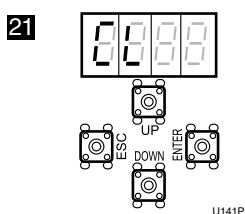
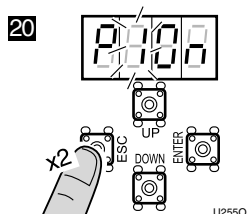

Pendant les manœuvres d'enregistrement, le fonctionnement du système de sécurité anti-coincement est conservé.

L'ouverture piétonnière est programmée avec F3, c'est pourquoi il n'est pas nécessaire d'enregistrer le parcours de cette ouverture piétonnière.

Dans la manœuvre basculante et avec la photocellule de fermeture [5] activée, si un obstacle est détecté pendant l'enregistrement, il sera considéré comme un point à partir duquel il faudra activer l'ombre de la photocellule. Fonctionnement uniquement avec Ouverture communautaire (R901).

Tableau complet de programmation (I)

D1	D2	Paramètre	D3	D4	Option prédéterminée	Options ou valeurs
C	0	Nombre d'actionneurs	0	1, 2	0 1	0 1: un actionneur, 02: deux actionneurs (seulement disponible avec C 30 1)
	1	Sens de rotation de l'actionneur 1 (l'actionneur 2 change aussi)	0	1, 2	0 1	0 1: sens A, 02: sens B. Vérifier le sens en appuyant sur ST1 (ouvrir) et ST2 (fermer)
	2	Sens de rotation de l'actionneur 2 (l'actionneur 1 change aussi)	0	1, 2	0 1	0 1: sens A, 02: sens B. Vérifier le sens en appuyant sur ST1 (ouvrir) et ST2 (fermer)
	3	Type de porte	0	1... 3	0 1	0 1: battante, 02: coulissante, 03: basculante
	4	Dispositif de sécurité en ouverture (photo cellule)	0, 1	0, 1	00	00: non installé, 10: sans test, 1 1: avec test
	5	Dispositif de sécurité en fermeture (photo cellule) La photo cellule de fermeture avec C 520 ou C 52 1 empêche également le démarrage de l'ouverture de la porte	0...2	0, 1	00	00: non installé, 10: sans test, 1 1: avec test, 20: sans test, 2 1: avec test
	6	Électroserrure / électro-aimant C 630 et C 640 permettent de gérer un relais externe à 24Vdc, connecté aux bornes P11-P12. L'alimentation des électro-aimants doit être externe (à travers ce relais) et elle doit être dimensionnée en fonction des électro-aimants employés.	0...4	0...4	00	00: non installés 1X: électroserrure sans impulsion de recul. Temps d'électroserrure programmable: 3 secondes avec X=0 (par défaut), 3,5s avec X= 1, 4s avec X=2, 4,5s avec X=3, 5s avec X=4. 2X: électroserrure avec impulsion de recul. Temps programmable (électroserrure / recul moteur): 4,5/1,5 secondes avec X=0 (par défaut), 5/2s avec X= 1, 5,5/2,5s avec X=2, 6/3s avec X=3, 6,5/ 5s avec X=4. 30: électro-aimant sans recul 40: électro-aimant de chute
	7	Encodeur / Fins de course La connexion dépend du type d'actionneur sélectionné (C 30 1, C 30 2 ou C 30 3); consultez le schéma électrique correspondant	0	0...4	00	00: non installés; 0 1: avec encodeur simple; 02: avec fins de course; 03: avec double encodeur; 04: avec encodeur et fins de course (non disponible avec C 30 1 sélectionné);
	8	Carte radio	0	1, 2	02	0 1: carte RSD (non décodeuse); 02: carte décodeuse à deux canaux
	9	Bande de sécurité	0	1, 2	0 1	0 1: mécanique; 02: résistive 8k2
R	Ralentissement	0	0...3	0 1	00: sans ralentissement; 0 1: ralentissement en ouverture et fermeture; 02: ralentissement en ouverture; 03: ralentissement en fermeture;	
P	1	Enregistrement radio ouverture totale	o	n		Enregistre code et canal ouverture totale
	2	Enregistrement radio ouverture piétonnière	o	n		Enregistre code et canal ouverture piétonnière
	3	Enregistrement du parcours de la porte	o	n		Enregistre les manœuvres selon la configuration CR
F	1	Ordre de marche avec les boutons-poussoirs ST1 et ST2. Avec F 10 1 il est possible de maintenir la porte ouverte (totale ou piétonnière) en appuyant respectivement pendant quelques secondes sur ST1 ou ST2. Cela permet d'utiliser un programmeur horaire combiné avec F 2 et/ou F 4 ≠ 00.	0	0...4	0 1	00: ST1 et ST2 sans effet, les ordres de marche se réalisent par radio (canal 1: ouverture-fermeture totale, canal 2: ouverture-fermeture piétonnière) 0 1: ST1 ouverture-fermeture totale, ST2 ouverture-fermeture piétonnière 02: ST1 ouverture totale, ST2 fermeture totale 03: homme présent (le display affiche HP.) 04: homme présent en fermeture
	2	Mode de fonctionnement semi-automatique ou automatique et temps d'attente (en secondes) en mode automatique	0..5.	0...9	00	00: mode semi-automatique 0 1: mode automatique et temps d'attente 1 seconde; ... 59: mode automatique et temps d'attente 59 sec.; 1.0: 1 min. 0 sec.; ...; maximum 4 minutes
	3	Ouverture piétonnière (%)	0...9	0...9	40	00: ne réalise pas d'ouverture piétonnière, 10: 10% de l'ouverture totale, etc.
	4	Mode de fermeture piétonnière	0...5	0...9	00	00: mode semi-automatique 0 1: mode automatique et temps d'attente 1 seconde; ... 59: mode automatique et temps d'attente 59 sec.; 1.0: 1 min. 0 sec.; ...; maximum 4 minutes

Tableau complet de programmation (et II)

D1	D2	Paramètre	D3	D4	Option prédéterminée	Options ou valeurs
R	0	Feu clignotant	0	1, 2	01	01: sortie avec tension, sans préavis 02: sortie avec tension, avec préavis
	1	Temps de lumière de garage	0..5	0...9	03	03 = 3 sec.; 59 = 59 sec.; 2.5 = 2 min. 50 sec.; ...; maximum 4 minutes
	2	Vitesse de la porte	0	1...9	05	01: minimum,..., 09: maximum
	3	Vitesse en arrêt doux	0	1...9	05	01: minimum,..., 09: maximum
	5	Recul après la fermeture (cela évite que l'actionneur reste bloqué dans la butée)	0	0...5	00	00: sans recul; ...; 05: recul maximal
	6	Couple/force maximal de coincement (niveau d'augmentation par rapport à la valeur nominale) Le chiffre D3 permet d'ajuster le niveau pendant l'ouverture; Le chiffre D4 permet d'ajuster le niveau pendant la fermeture;	2...9	2...9	55	22: niveau 2 en ouverture et niveau 2 en fermeture; 34: niveau 3 en ouverture et niveau 4 en fermeture; ...; 65: niveau 6 en ouverture et niveau 5 en fermeture; ...; 99: niveau 9 en ouverture et fermeture
	7	Passage par photocellule (d'ouverture ou de fermeture) pendant le temps d'attente (seulement en mode automatique)	0	0...2	02	00: sans effet sur le temps d'attente 01: fermeture immédiate lors de la libération des photocellules 02: recommence le temps d'attente
	8	Effet des boutons-poussoirs ST1-ST2 pendant le temps d'attente (seulement en mode automatique)	0	0...2	02	00: sans effet sur le temps d'attente 01: produit la fermeture après 3 secondes 02: recommence le temps d'attente
	9	Mode d'ouverture	0	1...3	02	01: ouverture communautaire 02: arrêt alternatif semi-automatique 03: arrêt alternatif automatique (si F200 est sélectionné, A903 devient A902)
	R	Décalage entre les vantaux en ouverture et fermeture	0...9	0...9	22	00: sans décalage en ouverture ni en fermeture (appliquer uniquement dans les portes sans chevauchement); 11: décalage minimum en ouverture (1 seconde) et fermeture (1 seconde) 23: décalage de 2 secondes en ouverture et de 3 secondes en fermeture ... 99: décalage maximum en ouverture (9 secondes) et fermeture (9 secondes)
n	b	Utilisation du connecteur de carte EPS1 Pour les paramètres A602 et A603, utilisez la carte EPS1 en effectuant un pont sur les bornes d'entrée de réseau, au lieu de les connecter au réseau (voir schéma "Connexion de EPS1 pour A602 ou A603").	0	0...3	00	00: usage pour un feu standard; 02: contact NC avec porte ouverte (L1-COM), avec porte fermée (L2-COM) 03: impulsion Ouvrir 1 seconde (L1-COM) au début de l'ouverture et Fermer 1 seconde (L2-COM) au début de la fermeture. Permet d'activer une autre armoire.
	0	Code de blocage de programmation Si vous utilisez un code, ne l'oubliez pas pour pouvoir accéder à nouveau à la programmation.	0	0, 1	0000	L'option prédéterminée est 0000 (sans code). Si cette option est modifiée, elle est considérée comme un code. Sélectionnez le code désiré (en commençant par D1) avec UP et DOWN. Appuyez sur ESC pour annuler ou ENTER pour confirmer et passer ensuite à D2, et ainsi de suite.
	1	Manœuvres totales réalisées	X	X		Indique les centaines de cycles réalisés (par exemple, 68 indique 6800 cycles effectués)
	2	Manœuvres partielles réalisées	X	X		Indique les centaines de cycles réalisés. Il est possible de le remettre à zéro en appuyant simultanément sur ST1, ST2 et ENTER.
E	0	Communication ftp	0	n		Communication immédiate avec le serveur
	1	Intensité du signal GSM	X	X		Indique l'intensité du signal

IMPORTANT NOTE

This quick guide is a summary of the complete installation manual. The manual contains safety warnings and other explanations which must be taken into account. The installation manual can be downloaded by going to the "Downloads" section of Erreka website:
<http://www.erreka-automation.com>

Elements of the complete installation

NOTE: this control panel is valid for operators for the following types of door and gate:
 swing (E 301),
 sliding (E 302),
 up-and-over (E 303).

Electrical wiring

- A: Main power supply
- B/F: Flashing light with antenna
- C: Photocells (Rx / Tx)
- D: Key switch
- E: Operator

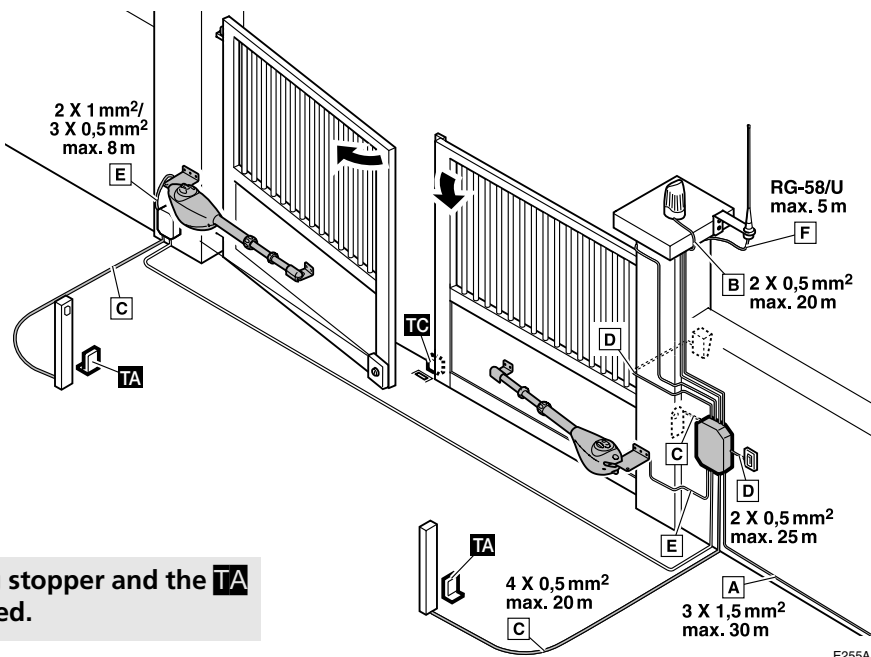

VERY IMPORTANT: the **TC** closing stopper and the **TA** opening stoppers must be installed.

Power supply and peripheral connections (valid for all cases)

EPS1: card for traffic lights (with parameter Rb00). See other options on page 24 (parameters Rb02 and Rb03).

- ST1: open
- ST2: close

- DL6: LED ST1
- DL8: LED ST2
- DL13: LED radio running
- DL14: LED battery
- DL15: LED 12Vdc
- DL16: LED mains

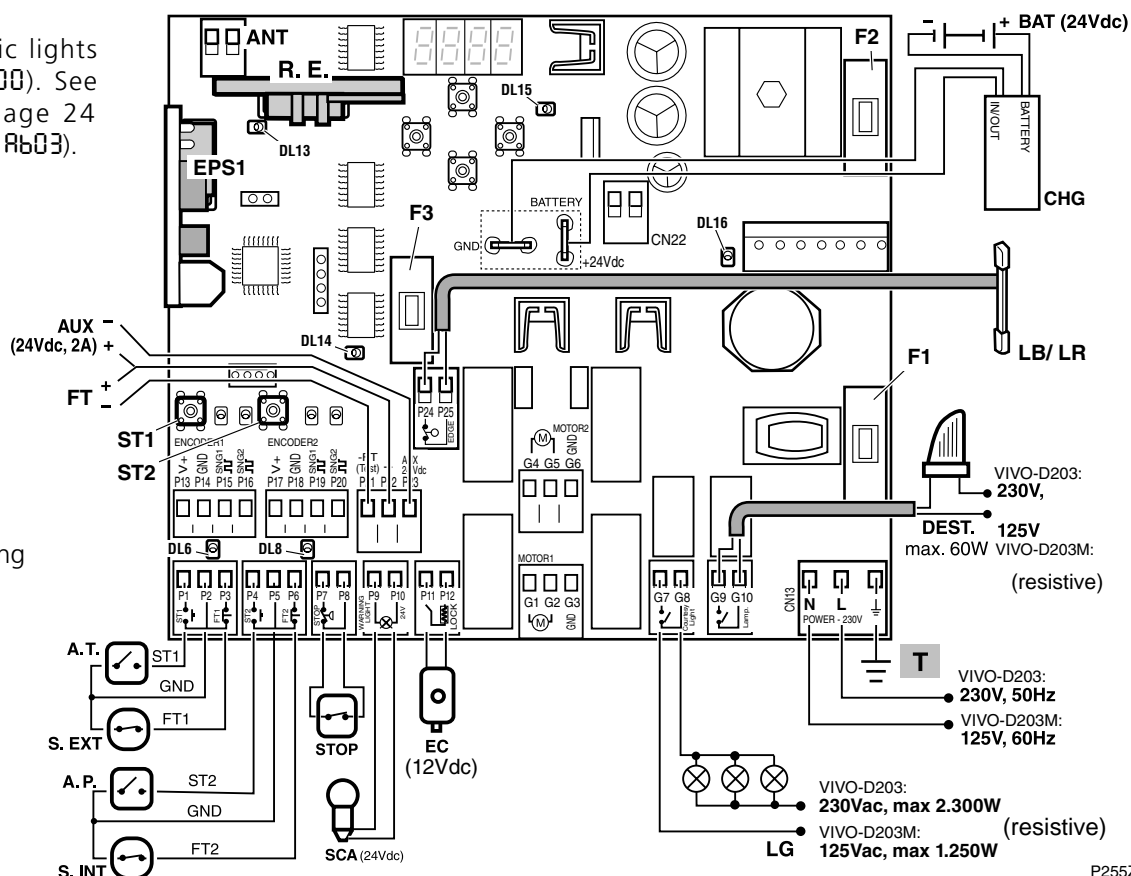

Operator connections for swing gates with single or dual leaf (parameter [30])

ST1: open
ST2: close

DL1: LED SGN1 (encoder/FCA) A1
DL2: LED SGN2 (encoder/FCC) A1
DL3: LED SGN1 (encoder/FCA) A2
DL4: LED SGN2 (encoder/FCC) A2

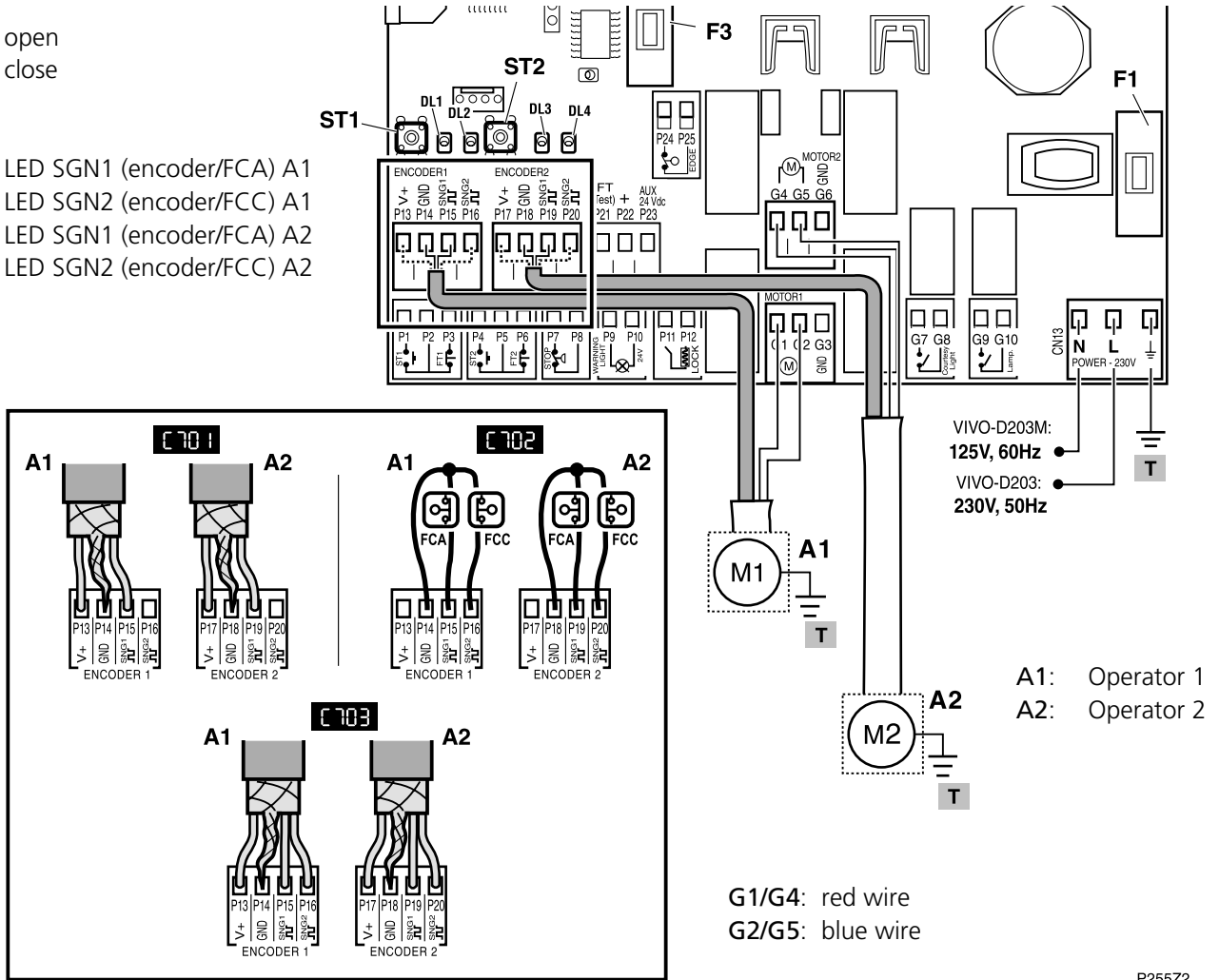

P255Z2

Single encoder connection ([701])

V+: brown wire
GND: mesh
SGN1: green wire
SGN2: do not connect

Limit switches connection ([702])

V+: do not connect
GND: common (COM)
SGN1: opening (FCA)
SGN2: close (FCC)

Dual encoder connection ([703])

V+: brown wire
GND: mesh
SGN1: green wire
SGN2: yellow wire

☞ The option [704] is not available for swing gate operators. If [704] is selected, it will work as [701].

Operator connections for sliding gates and up-and-over doors (parameters [302 and [303)

ST1: open
ST2: close

DL1: LED SGN1 (encoder) A1
DL2: LED SGN2 (encoder) A1
DL3: LED SGN1 (FCA) A1
DL4: LED SGN2 (FCC) A1

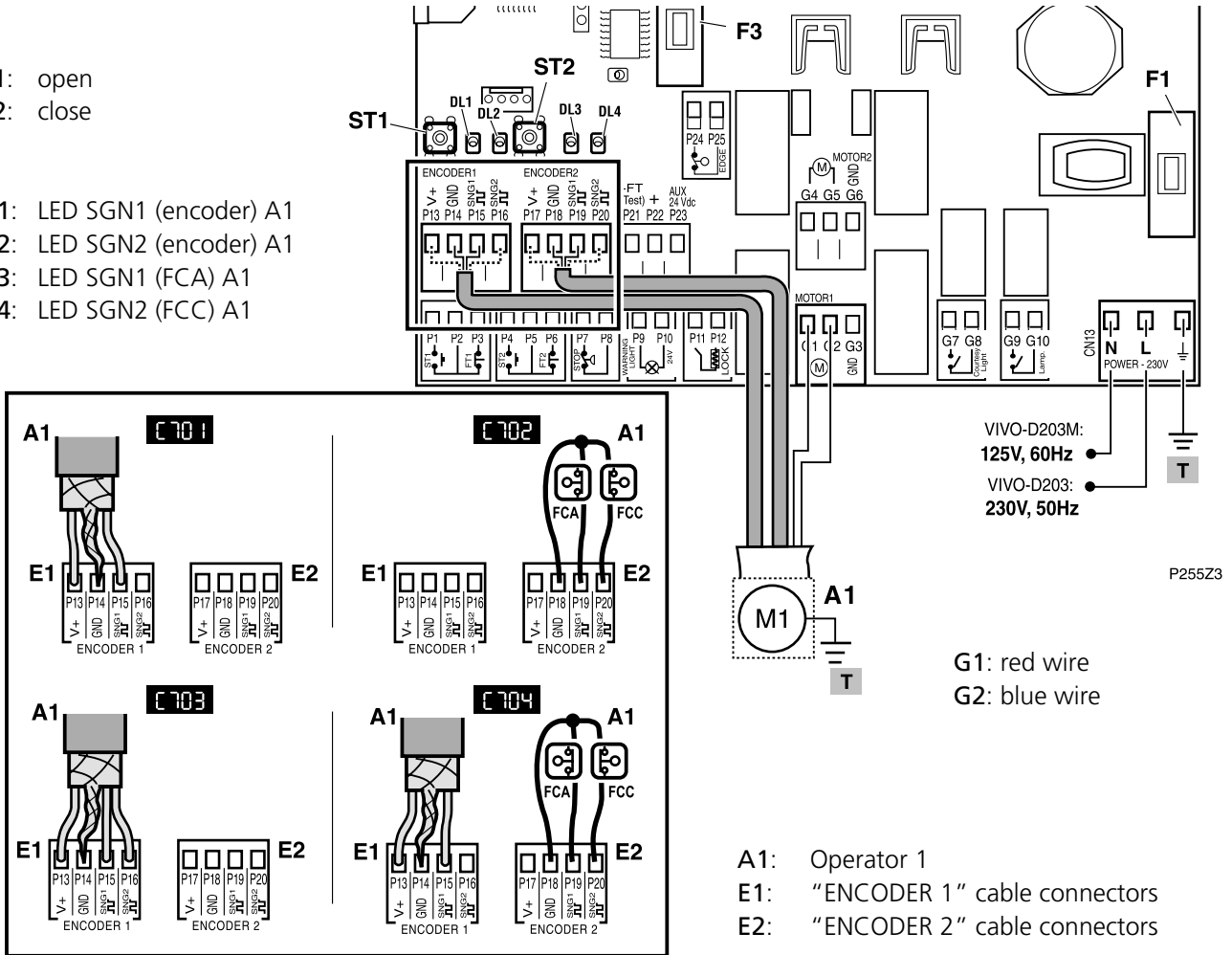

Single encoder connection ([701)	Limit switches connection ([702)	Dual encoder connection ([703)	FC and single encoder connection ([704)	
Connector E1:	Connector E2:	Connector E1:	Connector E1:	Connector E2:
V+: brown wire	V+: do not connect	V+: brown wire	V+: brown wire	V+: do not connect
GND: mesh	GND: common (COM)	GND: mesh	GND: mesh	GND: common (COM)
SGN1: green or blue wire	SGN1: opening (FCA)	SGN1: green or blue wire	SGN1: green or blue wire	SGN1: opening (FCA)
SGN2: do not connect	SGN2: close (FCC)	SGN2: yellow wire	SGN2: do not connect	SGN2: close (FCC)

☛ In sliding gates ([302) and up-and-over doors ([303) it is only possible to use a single motor (M1), which should be connected to the "MOTOR 1" cable connectors. When using a single encoder ([701, [704) or dual encoder ([703), always connect to the "ENCODER 1" cable connectors. When using limit switches ([702 or [704), always connect to the "ENCODER 2" cable connectors.

EPS1 connections with parameters Rb02 and Rb03

When using the EPS1 card with parameters Rb02 or Rb03 (see the table on page 24), make the connections as shown in the following figure.

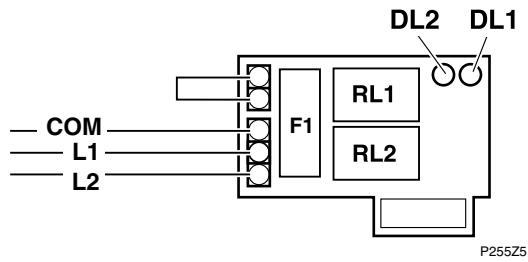

DL1: red LED, L1-COM contact
DL2: green LED, L2-COM contact

Display indications

After 15 minutes without touching any key, the display shows a horizontal segment in D4. This will come on when touching any of the ESC, ENTER, UP, DOWN pushbuttons.

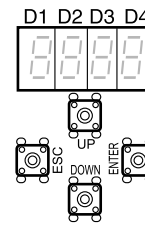

D1 and D2 (gate status):

CL (static)	Gate closed
CL (flashing)	Gate closing
OP (static)	Gate open
OP (flashing)	Gate opening
PC (flashing)	Pedestrian gate closing
PO (static)	Pedestrian gate open
PO (flashing)	Pedestrian gate opening
XX (countdown)	Gate on stand-by
StOP	Operator unlocked
PR (static)	Pause (operation not complete)
rS (static)	Gate resetting (searching for close position)
HP. (static)	Dead-man mode

D3 and D4 (error messages):

⌈4	Opening safety device activated
⌈5	Closing safety device activated
⌈9	Mechanical or resistive strip activated
E 1	Encoder failure motor 1
E 2	Encoder failure motor 2
F 1	Motor 1 thrust limit exceeded
F 2	Motor 2 thrust limit exceeded

In swing gates, ⌈4 refers to the interior photocell and ⌈5 to the exterior photocell (instead of opening and closing, respectively).

Door or gate type selection (⌈3)

- 1 P141A
- 2 P141B
- 3 N141C
- 4 N141D
- 5 N141E
- 6 Select door or gate type:
 - ⌈30 1: swing
 - ⌈30 2: sliding
 - ⌈30 3: up-and-over
- 7 N141G
- 8 P141H

Operator number selection (C0); in swing gates only (C30 I)

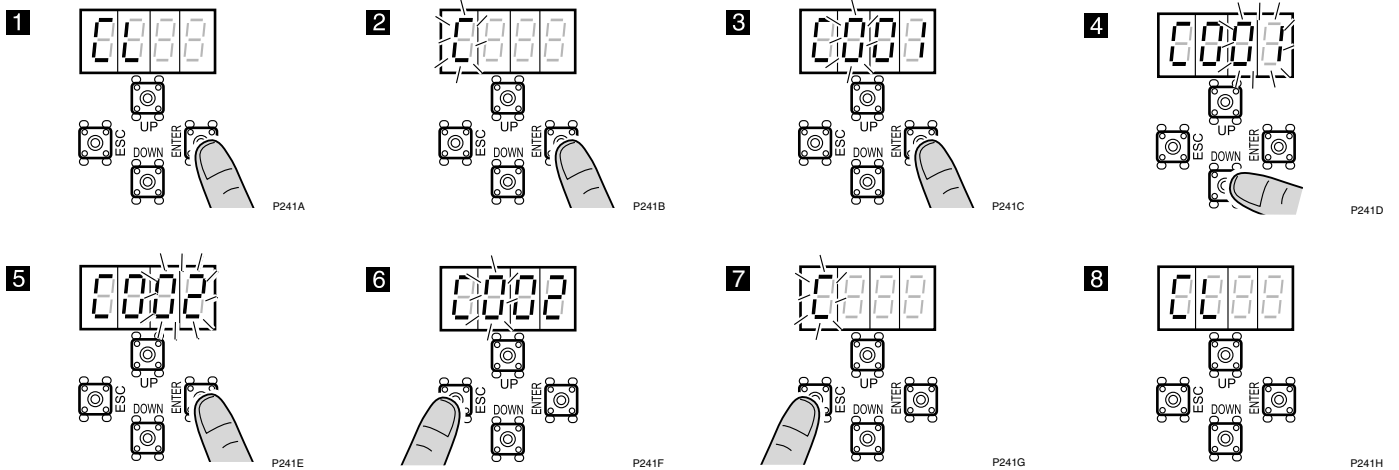

Changing and checking turning direction of operator A1-A2 (C1 - C2)

- ☞ This operation is only necessary if operator A1-A2 closes the leaf instead of opening it when resetting (r5).
- ☞ In step 4, check turning direction using ST1 (open) and ST2 (close). C1 is used to activate operator 1 and C2 is used to activate operator 2.

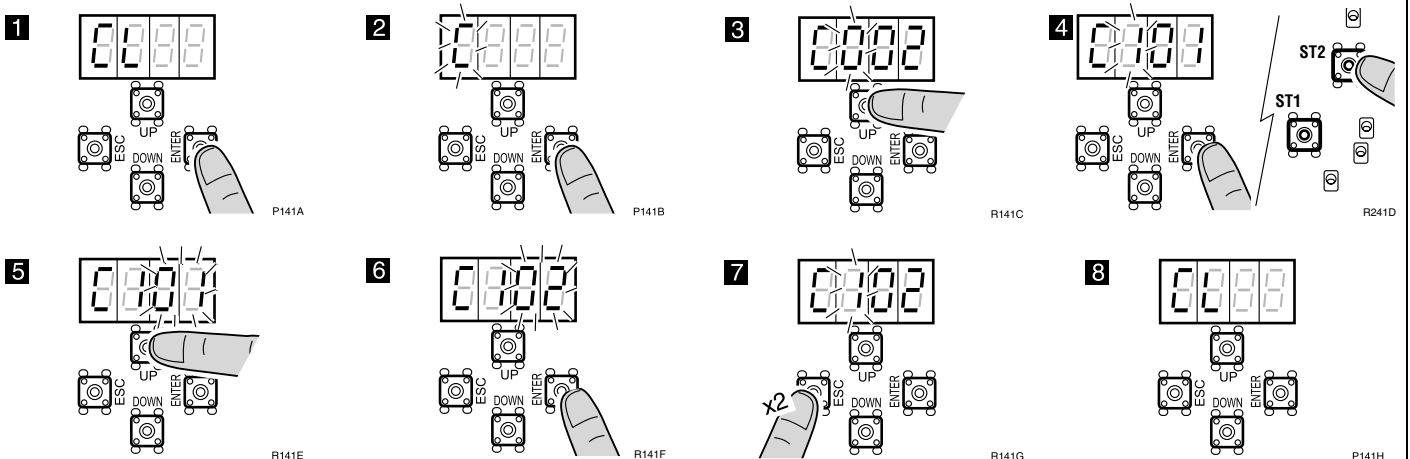

Total opening radio code programming P1 (with RSD receiver only, C80 I)

- ☞ If a receiver other than RSD is used, see the corresponding instructions.
- ☞ Select the option C80 I (RSD receiver) before starting programming.

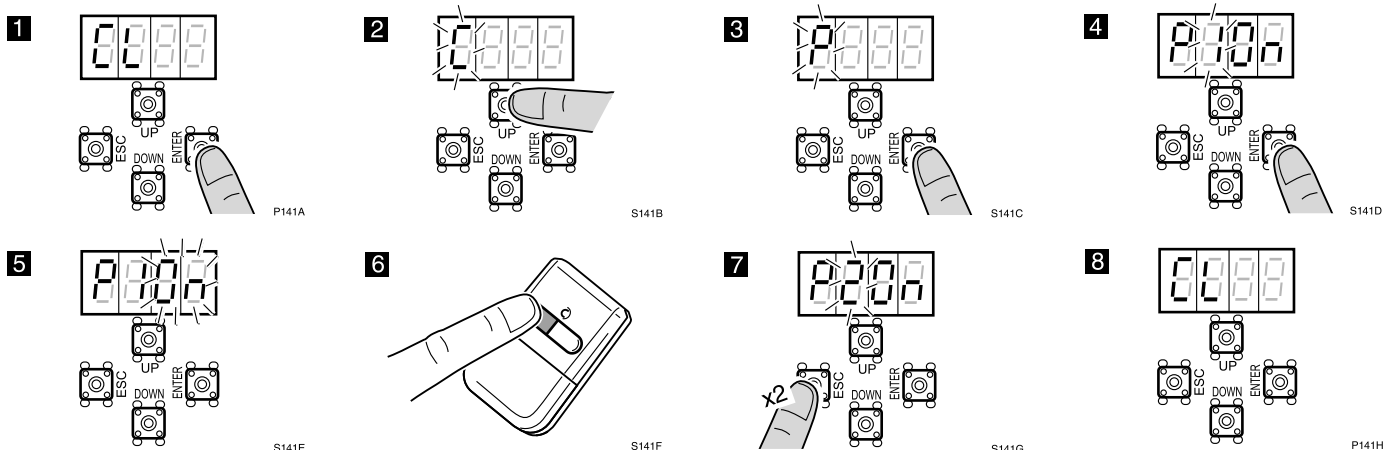

Pedestrian opening radio code programming P2 (with RSD receiver only)

- ☞ This procedure is the same as for total opening, but using parameter P2 instead of P1.

Travel programming (all cases)

▲ The opening and closing stopper must be installed before programming the travel (see the operator manual).

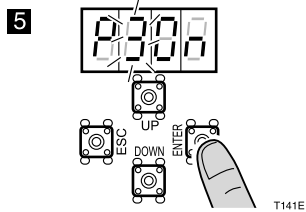
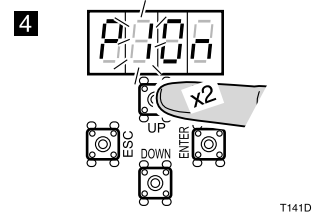
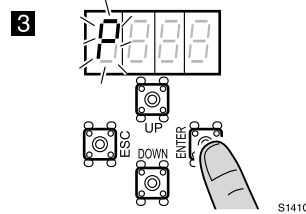
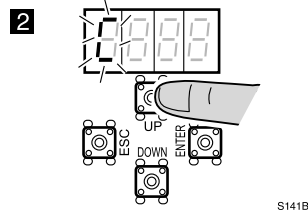
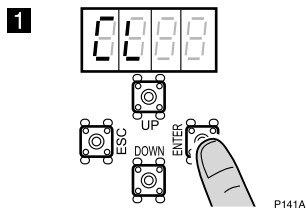

6 The door/gate carries out the approach manoeuvre (closes in order to save the closing point).

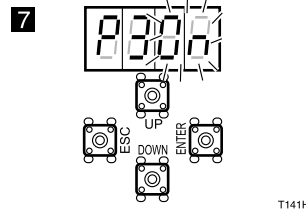

➡ The procedure with a swing gate is shown below. Proceed in the same manner for sliding gates or up-and-over doors.

8 Start opening of leaf 1 with ST1:

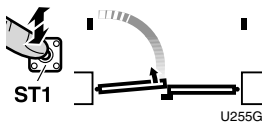

9 Start slowdown of leaf 1 with ST1 (only with [R01] or [R02]):

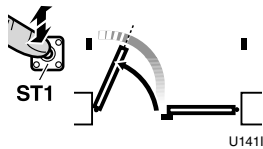

8a With up-and-over door and slowdown, press ST1 again to pass from slow to quick speed.

10 Finish opening of leaf 1 with ST1:

➡ In any case, this is carried out automatically when the opening stopper (with [700], [701], [703] or [704]) or the FCA (with [702] or [704]) is reached.

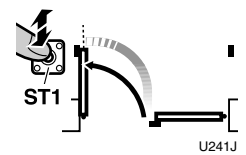

11 Start opening of leaf 2 with ST1:

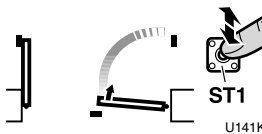

12 Start slowdown of leaf 2 with ST1 (only with [R01] or [R02]):

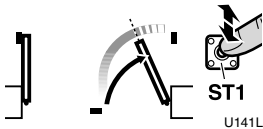

13 Finish opening of leaf 2 with ST1:

➡ In any case, this is carried out automatically when the opening stopper (with [700], [701], [703] or [704]) or the FCA (with [702] or [704]) is reached.

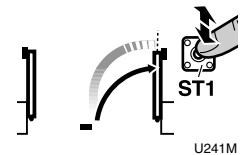

14 Start closing of leaf 2 with ST1:

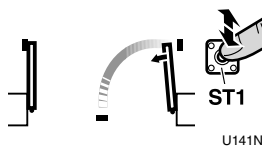

15 Start slowdown of leaf 2 with ST1 (only with [R01] or [R03]):

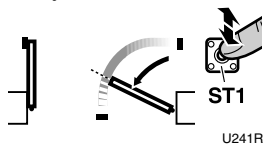

16 Finish closing of leaf 2 with ST1:

➡ In any case, this is carried out automatically when the closing stopper (with [700], [701], [703] or [704]) or the FCC (with [702] or [704]) is reached.

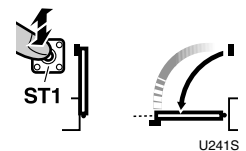

17 Start closing of leaf 1 with ST1:

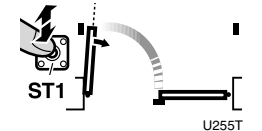

18 Start slowdown of leaf 1 with ST1 (only with [R01] or [R03]):

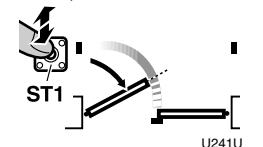

19 Finish closing of leaf 1 with ST1:

➡ In any case, this is carried out automatically when the closing stopper (with [700], [701], [703] or [704]) or the FCC (with [702] or [704]) is reached.

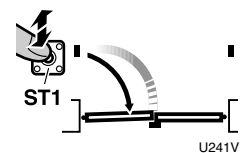

17a With up-and-over door and slowdown, press ST1 again to pass from slow to quick speed.

➡ The anti-trapping safety system continues to run during the programming operations.

➡ Pedestrian opening is programmed using F3, meaning the travel for this pedestrian opening does not need to be programmed.

➡ If an obstacle is detected during programming in up-and-over operation with [5 Closing photocell activated, this will be considered the point from which the photocell shadow function should be activated. This only works with Collective Opening (R01).

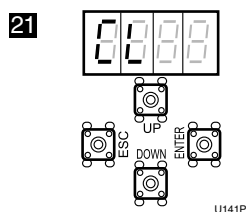
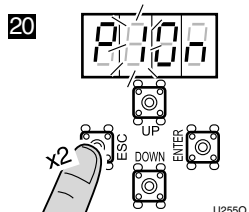

Complete programming chart (I)

D1	D2	Parameter	D3	D4	Preset option	Options or values
C	0	Number of operators	0	1, 2	0 1	0 1: one operator, 02: two operators (only available with C 30 1)
	1	Operator 1 turning direction (also changes operator 2)	0	1, 2	0 1	0 1: direction A, 02: direction B. Check direction by pressing ST1 (open) and ST2 (close)
	2	Operator 2 turning direction (also changes operator 1)	0	1, 2	0 1	0 1: direction A, 02: direction B. Check direction by pressing ST1 (open) and ST2 (close)
	3	Type of gate	0	1... 3	0 1	0 1: swing, 02: sliding, 03: up-and-over
	4	Opening safety device (photocell)	0, 1	0, 1	00	00: not installed, 10: no testing, 1 1: with testing
	5	Closing safety device (photocell) Closing photocell with C 520 or C 52 1, also prevents the start of gate opening	0...2	0, 1	00	00: not installed, 10: no testing, 1 1: with testing, 20: no testing, 2 1: with testing
	6	Electrolock / electromagnet C 630 and C 640 are used to manage an external relay at 24Vdc, connected to cable connectors P11-P12. The electromagnet must be externally supplied (through this relay) and sized in line with the electromagnets used.	0...4	0...4	00	00: not installed 1X: electrolock without reverse impulse. Programmable electrolock time: 3 seconds with X=0 (default), 3.5s with X= 1, 4s with X=2, 4.5s with X=3, 5s with X=4. 2X: electrolock with reverse impulse. Programmable time (electrolock/motor reverse): 4.5/1.5 seconds with X=0 (by default), 5/2s with X= 1, 5.5/2.5s with X=2, 6/3s with X=3, 6.5/5s with X=4. 30: electromagnet without impulse 40: drop electromagnet
	7	Encoder / Limit switches The connections depend on the type of operator selected (C 30 1, C 302 or C 303); see the corresponding wiring diagram	0	0...4	00	00: not installed; 0 1: with single encoder; 02: with limit switches; 03: with dual encoder; 04: with encoder and ends of travel (not available with C 30 1 selected);
	8	Radio card	0	1, 2	02	0 1: RSD card (non-decoding); 02: two channel decoder card
9	Safety strip	0	1, 2	0 1	0 1: mechanical; 02: resistive 8k2	
8	Slowdown	0	0...3	0 1	00: no slowdown; 0 1: slowdown in opening and closing; 02: slowdown in opening; 03: slowdown in closing	
P	1	Total opening radio programming	o	n		Programmes total opening code and channel
	2	Pedestrian opening radio programming	o	n		Programmes pedestrian opening code and channel
	3	Gate travel programming	o	n		Programmes the operations in accordance with configuration C R
F	1	Key command using ST1 and ST2 pushbuttons. With F 10 1 the gate (total or pedestrian) can be kept open by keeping ST1 or ST2 pressed down respectively. This allows the time scheduler to be used in combination with F 2 and/or F 4 ≠ 00.	0	0...4	0 1	00: ST1 and ST2 without effect, key commands are made by radio (channel 1: total opening-closing, channel 2: pedestrian opening-closing) 0 1: ST1 total opening-closing, ST2 pedestrian opening-closing 02: ST1 total opening, ST2 total closing 03: dead-man mode (the display shows HP.); 04: dead-man mode in closing
	2	Semi-automatic or automatic operation mode and stand-by time (in seconds) in automatic mode	0..5.	0...9	00	00: semi-automatic mode 0 1: automatic mode and stand-by time 1 second; ... 59: automatic mode and stand-by time 59 sec.; 1.0: 1 min. 0 sec.; ...; maximum 4 minutes
	3	Pedestrian opening (%)	0...9	0...9	40	00: pedestrian opening is not carried out, 10: 10% of total opening, etc
	4	Pedestrian closing mode	0...5	0...9	00	00: semi-automatic mode 0 1: automatic mode and stand-by time 1 second; ... 59: automatic mode and stand-by time 59 sec.; 1.0: 1 min. 0 sec.; ...; maximum 4 minutes

Complete programming chart (and II)

D1	D2	Parameter	D3	D4	Preset option	Options or values
R	0	Flashing light	0	1, 2	01	01: output with voltage, without pre-warning 02: output with voltage, with pre-warning
	1	Garage light time	0..5	0...9	03	03 = 3 sec.; 59 = 59 sec.; 2.5 = 2 min. 50 sec.; ...; maximum 4 minutes
	2	Gate speed	0	1...9	05	01: minimum, ..., 09: maximum
	3	Soft stop speed	0	1...9	05	01: minimum, ..., 09: maximum
	5	Reverse after closing (prevents the operator from seizing up on the stopper)	0	0...5	00	00: no reverse; ...; 05: maximum reverse
	6	Maximum trapping torque/thrust (level of increase relative to nominal) The digit D3 allows the level to be adjusted during opening; The digit D4 allows the level to be adjusted during closing	2...9	2...9	55	22: level 2 in opening and level 2 in closing; 34: level 3 in opening and level 4 in closing; ...; 65: level 6 in opening and level 5 in closing; ...; 99: level 9 in opening and closing
	7	Passage through photocell (opening or closing) during stand-by (in automatic mode only)	0	0...2	02	00: does not affect stand-by time 01: immediate close when the photocells are released 02: restarts stand-by time
	8	Effect of ST1-ST2 pushbuttons during stand-by time (in automatic mode only)	0	0...2	02	00: have no effect during stand-by 01: produce closing after 3 seconds 02: restart stand-by time
	9	Opening mode	0	1...3	02	01: collective opening 02: semi-automatic alternative shutdown 03: automatic alternative shutdown (when F200 is selected, R903 becomes R902)
	R	Lapse between leaves in opening and closing	0...9	0...9	22	00: no lapse in opening or closing (only applies in gates without overlap); 11: minimum lapse in opening (1 second) and closing (1 second) 23: 2 second lapse in opening and 3 second lapse in closing ... 99: maximum lapse in opening (9 seconds) and closing (9 seconds)
n	b	Using the EPS1 card connector For parameters R602 and R603, use the EPS1 card and bridge the network input cable connectors instead of connecting them to the network (see "EPS1 Connections for R602 or R603").	0	0...3	00	00: use for standard traffic light; 02: NC contact with gate open (L1-COM), with gate closed (L2-COM) 03: impulse Open 1 second (L1-COM) when starting opening and Close 1 second (L2-COM) when starting closing. Allows another board to be activated.
	0	Programming lock key Be sure to remember any key used, for future access to the programming	0	0, 1	0000	The preset option is 0000 (no key). If any figure is changed, this is considered a key. Select the required key (starting with D1) using UP and DOWN. Press ESC to cancel or ENTER to confirm and move to D2, and so on.
	1	Total operations completed	X	X		Indicates the hundreds of cycles completed (for example, 68 indicates 6,800 cycles completed)
	2	Partial operations completed	X	X		Indicates the hundreds of cycles completed. This can be reset by pressing ST1, ST2 and ENTER at the same time.
t	0	FTP communication	0	n		Immediate communication with the server
	1	GSM signal strength	X	X		Indicates signal strength

AVISO

Este guia rápido é um resumo do manual de instalação completo. Este manual contém advertências de segurança e outras explicações a ter em atenção. Pode efectuar o download do manual de instalação na secção "Downloads" do site da Erreka: <http://www.erreka-automation.com>

Elementos da instalação completa

NOTA: este quadro de manobra é válido para accionadores de portas:
batente (C 301),
corrediças (C 302),
basculantes (C 303).

Cablagem eléctrica

- A: Alimentação geral
- B/F: Lâmpada de sinalização com antena
- C: Focócelulas (Rx / Tx)
- D: Selector de chave
- E: Accionador

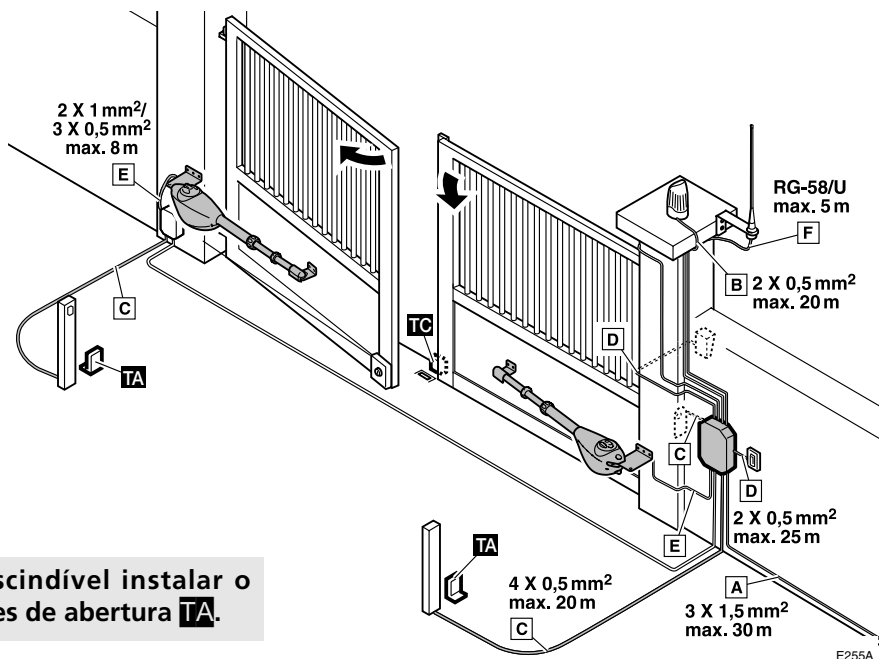

MUITO IMPORTANTE: é imprescindível instalar o batente de fecho **TC** e os batentes de abertura **TA**.

Ligação da alimentação e periféricos (válida para todos os casos)

EPS1: placa para semáforos (com o parâmetro Rb00). Ver outras opções na página 32 (parâmetros Rb02 e Rb03).

- ST1: abrir
- ST2: fechar

- DL6: LED ST1
- DL8: LED ST2
- DL13: LED funcionamento rádio
- DL14: LED bateria
- DL15: LED 12Vdc
- DL16: LED rede

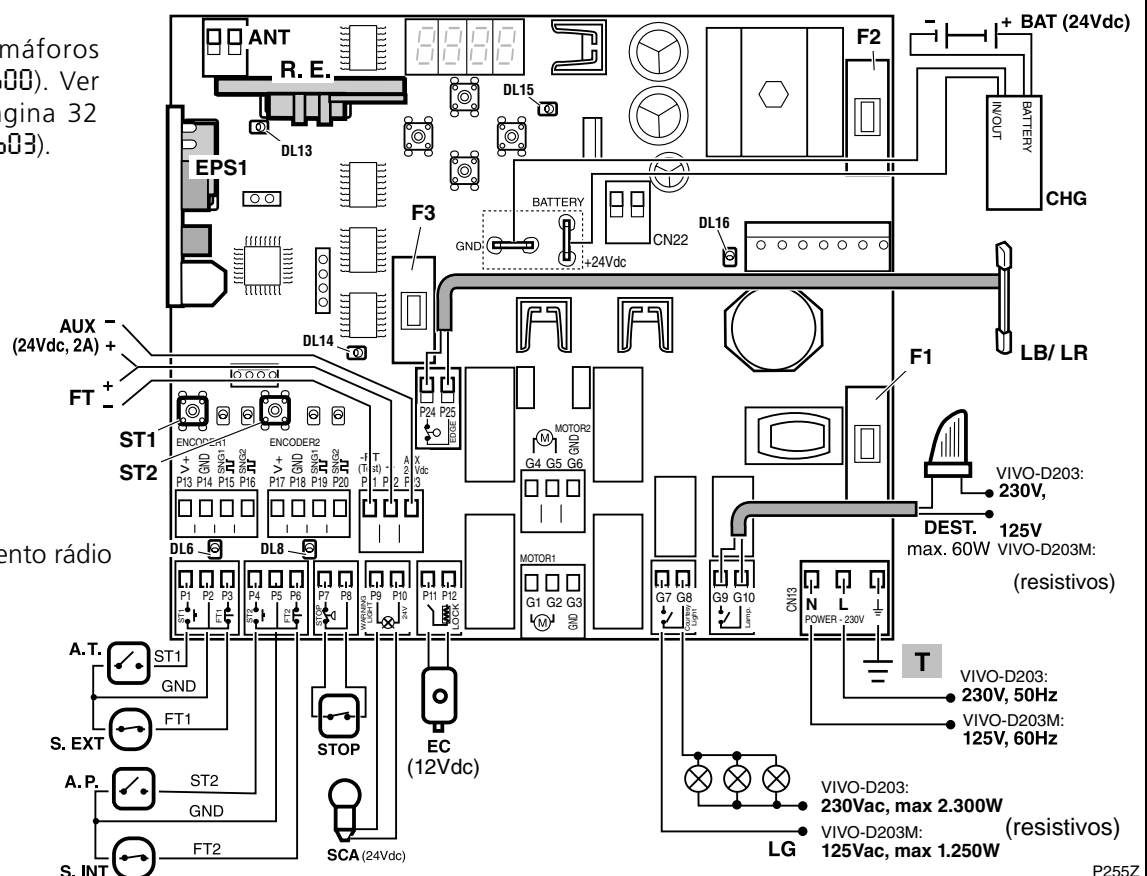

Ligação de accionadores para portas batente de folha simples ou dupla (parâmetro [30])

ST1: abrir
ST2: fechar

DL1: LED SGN1 (encoder/FCA) A1
DL2: LED SGN2 (encoder/FCC) A1
DL3: LED SGN1 (encoder/FCA) A2
DL4: LED SGN2 (encoder/FCC) A2

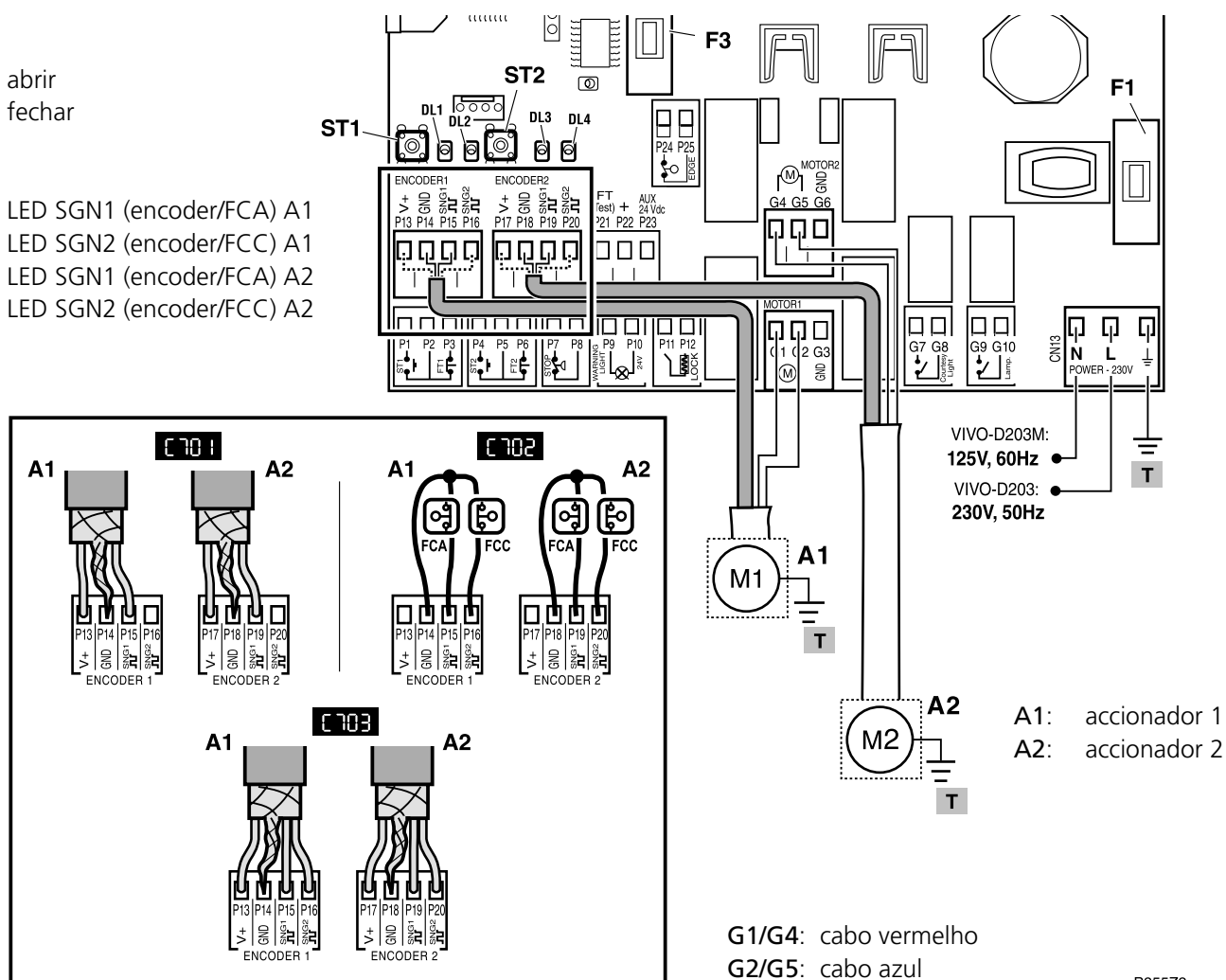

P25522

Ligação encoder simples ([701])

V+: cabo castanho
GND: malha
SGN1: cabo verde
SGN2: não ligar

Ligação finais de curso ([702])

V+: não ligar
GND: comum (COM)
SGN1: abertura (FCA)
SGN2: fecho (FCC)

Ligação encoder duplo ([703])

V+: cabo castanho
GND: malha
SGN1: cabo verde
SGN2: cabo amarelo

☞ A opção [704] não está disponível para accionadores de portas batente. Se for seleccionado [704], funcionará como [701].

Ligação de accionadores para portas corredeiras e basculantes (parâmetros C 302 e C 303)

ST1: abrir
ST2: fechar

DL1: LED SGN1 (encoder) A1
DL2: LED SGN2 (encoder) A1
DL3: LED SGN1 (FCA) A1
DL4: LED SGN2 (FCC) A1

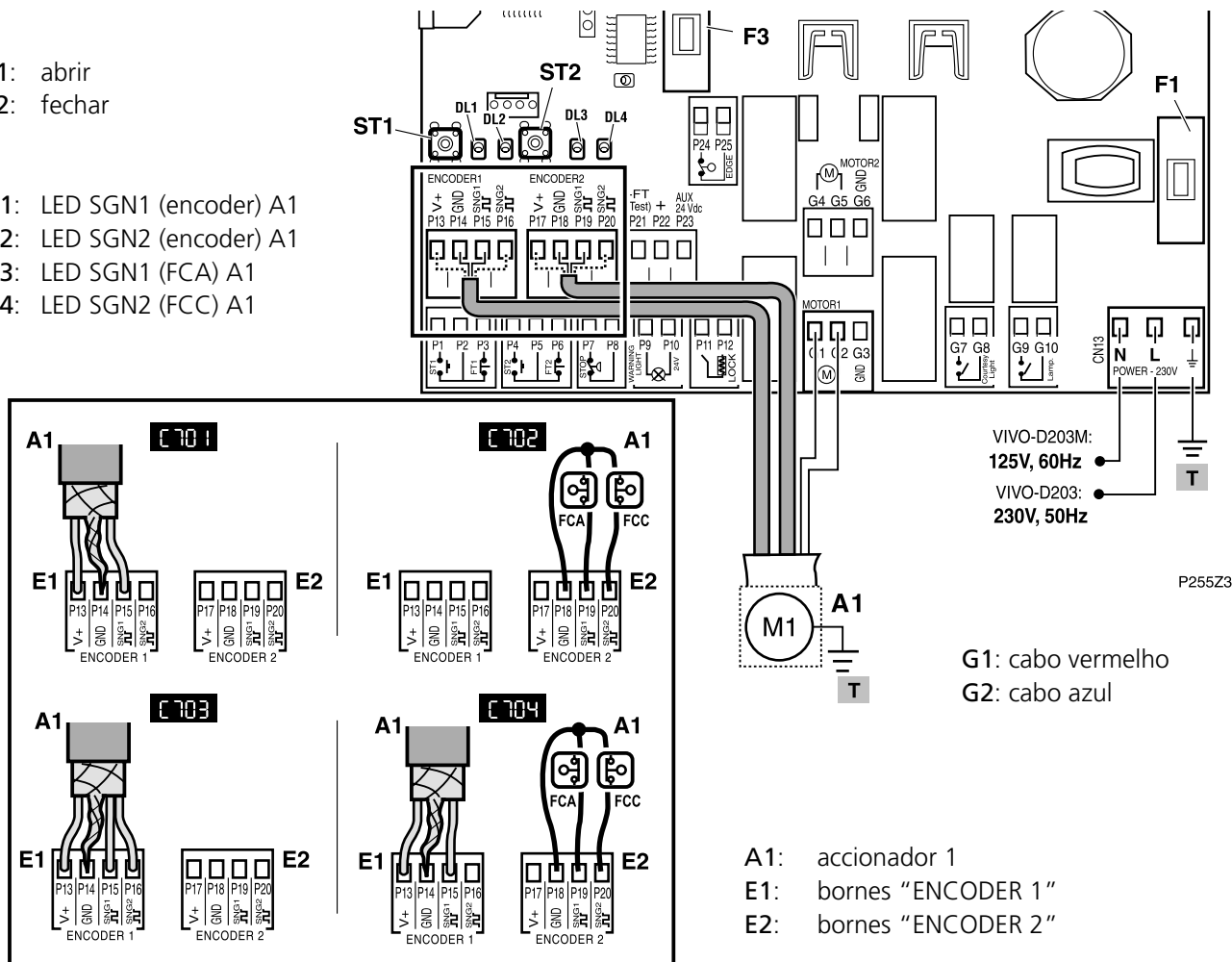

Ligação encoder simples (C 701)

Conector E1:
V+: cabo castanho
GND: malha
SGN1: cabo verde ou azul
SGN2: não ligar

Ligação finais de curso (C 702)

Conector E2:
V+: não ligar
GND: comum (COM)
SGN1: abertura (FCA)
SGN2: fecho (FCC)

Ligação encoder duplo (C 703)

Conector E1:
V+: cabo castanho
GND: malha
SGN1: cabo verde ou azul
SGN2: cabo amarelo

Ligação encoder simples e FC (C 704)

Conector E1:
V+: cabo castanho
GND: malha
SGN1: cabo verde ou azul
SGN2: não ligar

Conector E2:
V+: não ligar
GND: comum (COM)
SGN1: abertura (FCA)
SGN2: fecho (FCC)

✎ Nas portas corredeiras (C 302) e basculantes (C 303) só é possível utilizar um único motor (M1), que deve ser ligado nos bornes "MOTOR 1".
Se utiliza um encoder simples (C 701, C 704) ou duplo (C 703), ligue-o sempre nos bornes "ENCODER 1".
Se utiliza finais de curso (C 702 ou C 704), ligue-os sempre nos bornes "ENCODER 2".

Ligação de EPS1 com parâmetros Ab02 e Ab03

Se pretende usar a placa EPS1 com os parâmetros Ab02 ou Ab03 (ver a tabela da página 32), realize as ligações conforme é mostrado na figura seguinte.

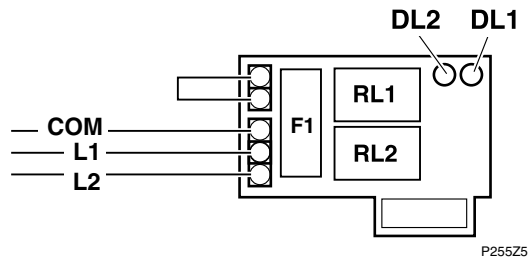

DL1: LED vermelho, contacto L1-COM
DL2: LED verde, contacto L2-COM

Indicações do ecrã

Após 15 minutos sem tocar em nenhuma tecla, o visor mostrará um segmento horizontal no D4. Acender-se-á ao tocar em qualquer um dos botões ESC, ENTER, UP, DOWN.

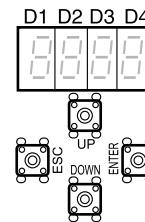

D1 e D2 (estado da porta):

CL (fixo)	Porta fechada
CL (a piscar)	Porta a fechar-se
OP (fixo)	Porta aberta
OP (a piscar)	Porta a abrir-se
PC (a piscar)	Porta pedonal a fechar-se
PO (fixo)	Porta pedonal aberta
PO (a piscar)	Porta pedonal a abrir-se
XX (contagem regressiva)	Porta em espera
StOP	Accionador desbloqueado
PR (fixo)	Pausa (manobra não finalizada)
rS (fixo)	Porta a fazer reset (a procurar posição de fecho)
HP (fixo)	Modo Homem Presente

D3 e D4 (mensagens de erro):

C4	Dispositivo de segurança na abertura activado
C5	Dispositivo de segurança no fecho activado
C9	Banda mecânica ou resistiva activada
E1	Falha encoder motor 1
E2	Falha encoder motor 2
F1	Limite de força motor 1 ultrapassado
F2	Limite de força motor 2 ultrapassado

Nas portas batente, C4 refere-se à fotocélula interior e C5 à exterior (no local de abertura e fecho, respectivamente).

Seleção do tipo de porta (C3)

1 P141A

2 P141B

3 N141C

4 N141D

5 N141E

6 Seleccione o tipo de porta:
 C301 : batente
 C302 : corrediça
 C303 : basculante

7 N141G

8 P141H

Seleção do número de accionadores (C0); apenas nas portas batente (C30 I)

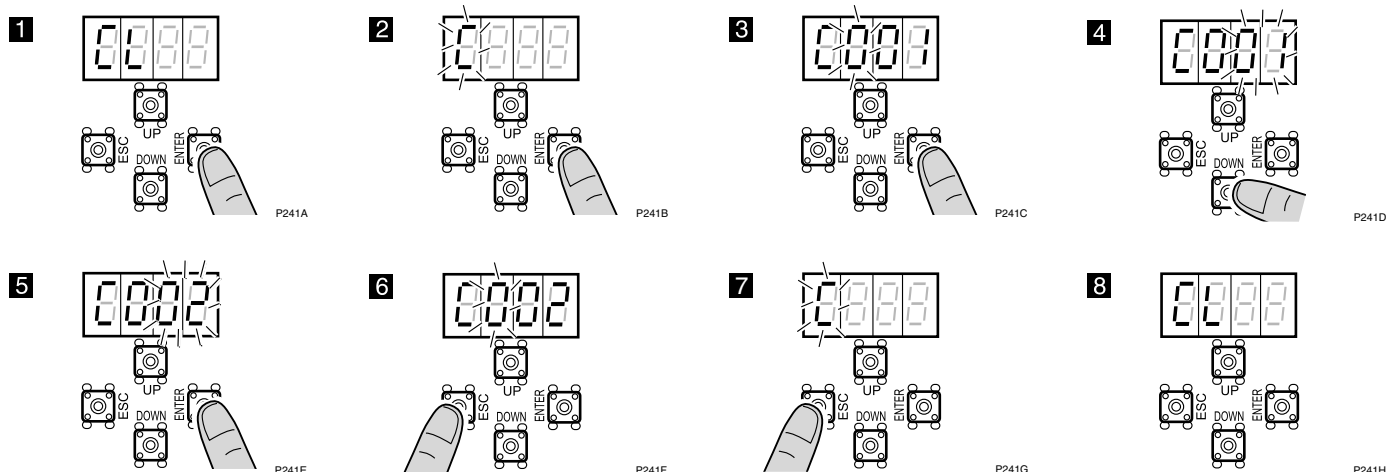

Verificação e mudança do sentido de rotação do accionador A1-A2 (C1 - C2)

- Esta operação só é necessária se o accionador A1-A2, ao fazer reset (r5), fechar a folha em vez de abri-la.
- No passo 4 verifique o sentido de rotação através de ST1 (abrir) e ST2 (fechar). Através de C1 activa-se o accionador 1 e através de C2 activa-se o accionador 2.

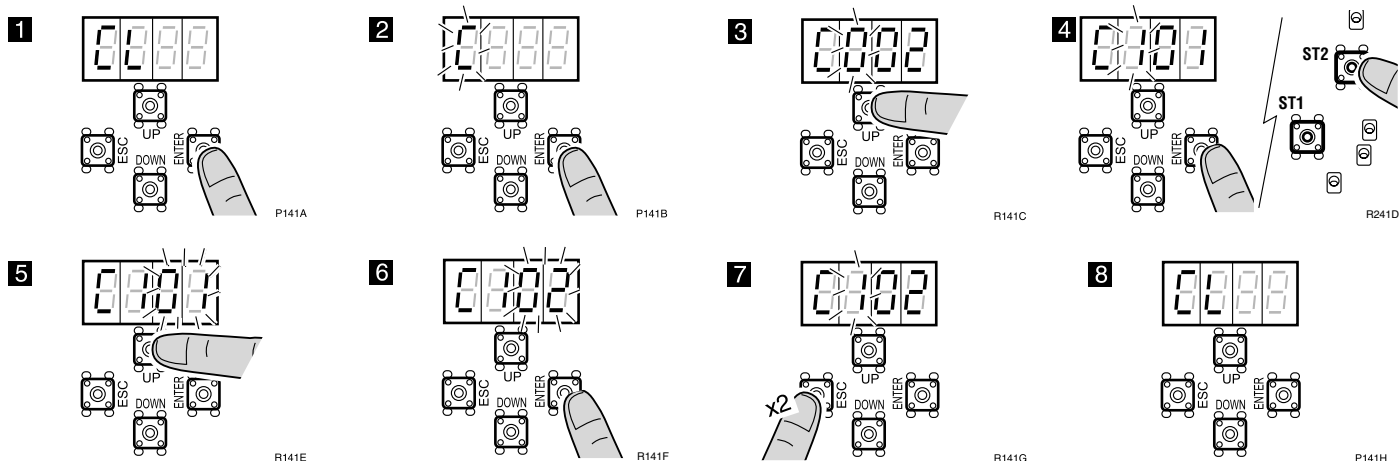

Gravação do código de rádio para abertura total, P1 (apenas com o receptor RSD, C80 I)

- Utiliza-se um receptor diferente do RSD; consulte as respectivas instruções.
- Antes de iniciar a gravação, seleccione a opção C80 I (receptor RSD).

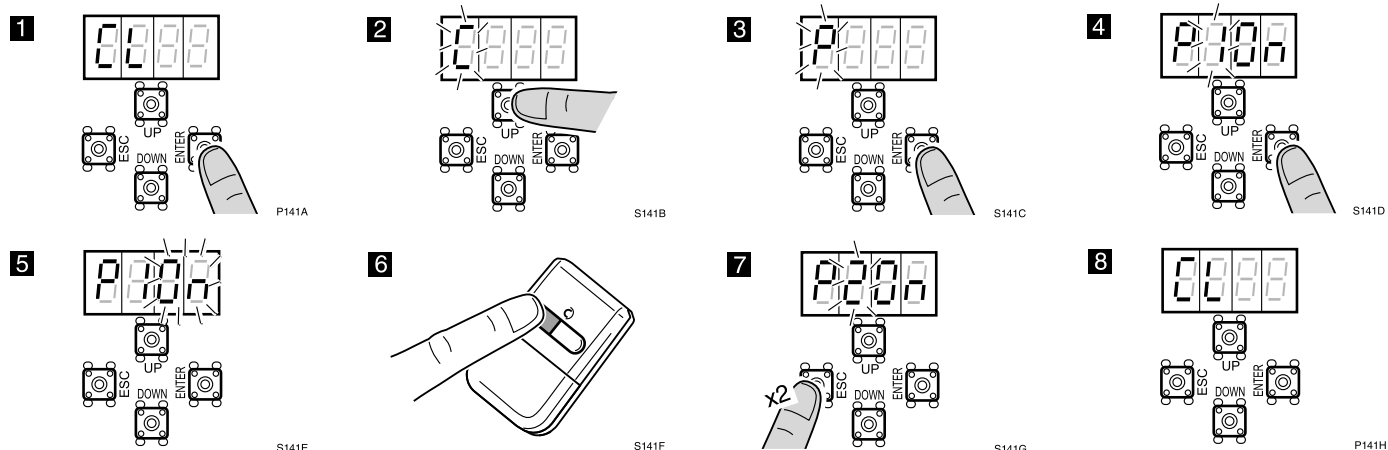

Gravação do código de rádio para abertura pedonal, P2 (apenas com o receptor RSD)

- O procedimento é idêntico ao de abertura total, mas utiliza o parâmetro P2 em vez do P1.

Gravação do percurso (todos os casos)

▲ Antes de realizar a gravação do percurso é necessário instalar o batente de abertura e fecho (consulte o manual do accionador).

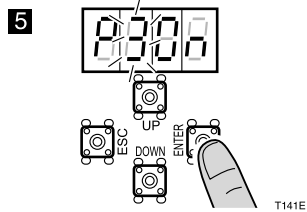
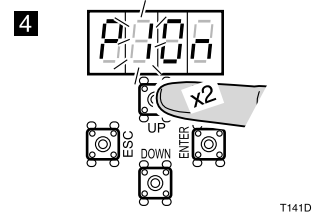
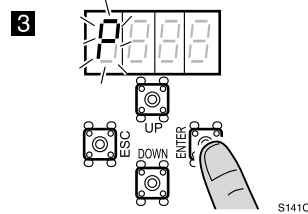
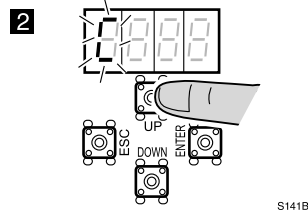
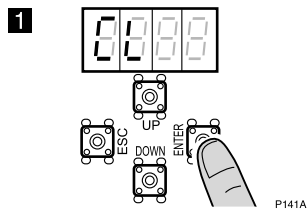

6 A porta realiza a manobra de aproximação (fecha-se para gravar o ponto de fecho).

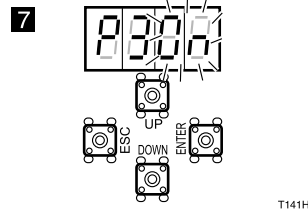

➡ A seguir é mostrado o procedimento com uma porta batente. Para portas corredeiras ou basculantes proceda de forma semelhante.

8 Iniciar a abertura da folha 1 com ST1:

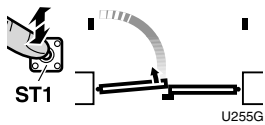

9 Iniciar paragem suave folha 1 com ST1 (apenas com [R01] ou [R02]):

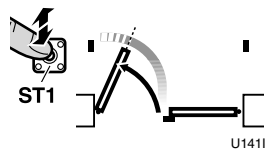

8a Com a porta basculante e paragem suave, prima novamente ST1 para passar da velocidade lenta à rápida.

10 Terminar a abertura da folha 1 com ST1:

➡ Em qualquer caso, realiza-se de forma automática ao se alcançar o batente de abertura (com [700], [701], [703] ou [704]) ou o FCA (com [702] ou [704]).

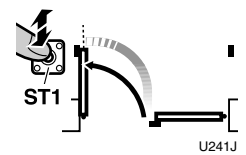

11 Iniciar a abertura da folha 2 com ST1:

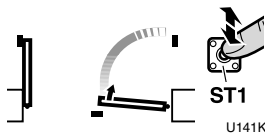

12 Iniciar paragem suave folha 2 com ST1 (apenas com [R01] ou [R02]):

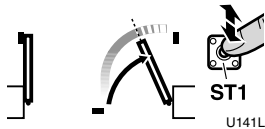

13 Terminar a abertura da folha 2 com ST1:

➡ Em qualquer caso, realiza-se de forma automática ao se alcançar o batente de abertura (com [700], [701], [703] ou [704]) ou o FCA (com [702] ou [704]).

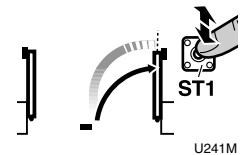

14 Iniciar o fecho da folha 2 com ST1:

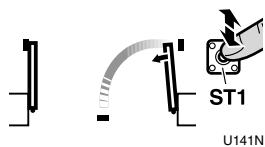

15 Iniciar paragem suave folha 2 com ST1 (apenas com [R01] ou [R03]):

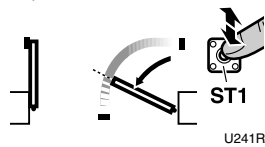

16 Terminar o fecho da folha 2 com ST1:

➡ Em qualquer caso, realiza-se de forma automática ao se alcançar o batente de fecho (com [700], [701], [703] ou [704]) ou o FCC (com [702] ou [704]).

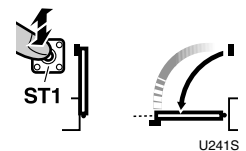

17 Iniciar o fecho da folha 1 com ST1:

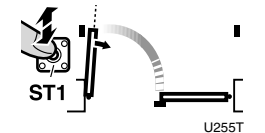

18 Iniciar paragem suave folha 1 com ST1 (apenas com [R01] ou [R03]):

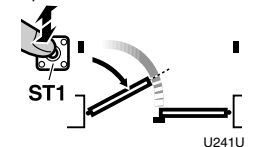

19 Terminar o fecho da folha 1 com ST1:

➡ Em qualquer caso, realiza-se de forma automática ao se alcançar o batente de fecho (com [700], [701], [703] ou [704]) ou o FCC (com [702] ou [704]).

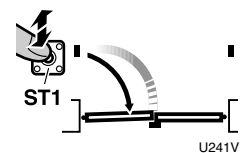

17a Com a porta basculante e paragem suave, prima novamente ST1 para passar da velocidade lenta à rápida.

➡ Durante as manobras de gravação, o sistema de segurança anti-encravamento continua a funcionar.

➡ A abertura pedonal é programada através de F3, pelo que não é necessário gravar o percurso desta abertura pedonal.

➡ Na manobra basculante e com a fotocélula de Fecho [5] activada, se se detectar um obstáculo durante a gravação, será considerado como ponto a partir do qual se deve activar a sombra de fotocélula. Funciona apenas com a Abertura Comunitária (R90 I).



Tabela completa de programação (I)

D1	D2	Parâmetro	D3	D4	Opção pré-determinada	Opções ou valores
C	0	Número de accionadores	0	1, 2	0 1	0 1: um accionador, 02: dois accionadores (apenas disponível com C30 1)
	1	Sentido de rotação do accionador 1 (também muda o accionador 2)	0	1, 2	0 1	0 1: sentido A, 02: sentido B. Verificar o sentido premindo ST1 (abrir) e ST2 (fechar)
	2	Sentido de rotação do accionador 2 (também muda o accionador 1)	0	1, 2	0 1	0 1: sentido A, 02: sentido B. Verificar o sentido premindo ST1 (abrir) e ST2 (fechar)
	3	Tipo de porta	0	1... 3	0 1	0 1: batente, 02: corredeira, 03: basculante
	4	Dispositivo de segurança na abertura (fotocélula)	0, 1	0, 1	00	00: não instalado, 10: sem teste, 1 1: com teste
	5	Dispositivo de segurança no fecho (fotocélula) Fotocélula de fecho com C520 ou C52 1, também impede o início da abertura da porta	0...2	0, 1	00	00: não instalado, 10: sem teste, 1 1: com teste, 20: sem teste, 2 1: com teste
	6	Electrofechadura / electroímã C630 e C640 servem para gerir um relé externo a 24Vdc, ligado nos bornes P11-P12. A alimentação dos electroímãs deve ser externa (através deste relé) e deve ser dimensionada em função dos electroímãs utilizados.	0...4	0...4	00	00: não instalados 1X: electrofechadura sem impulso de retrocesso. Tempo de electrofechadura programável: 3 segundos com X=0 (por defeito), 3,5s com X= 1, 4s com X=2, 4,5s com X=3, 5s com X=4. 2X: electrofechadura com impulso de retrocesso. Tempo programável (electrofechadura / retrocesso motor): 4,5/1,5 segundos com X=0 (por defeito), 5/2s com X= 1, 5,5/2,5s com X=2, 6/3s com X=3, 6,5/5s com X=4. 30: electroímã sem impulso 40: electroímã de queda
	7	Encoder / Finais de curso A ligação depende do tipo de accionador seleccionado (C30 1, C302 ou C303); ver o esquema eléctrico correspondente	0	0...4	00	00: não instalados; 0 1: com encoder simples; 02: com finais de curso; 03: com encoder duplo; 04: com encoder e finais de curso (não disponível com o C30 1 seleccionado);
	8	Placa de rádio	0	1, 2	02	0 1: cartão RSD (não descodificador); 02: cartão descodificador de dois canais
	9	Banda de segurança	0	1, 2	0 1	0 1: mecânica; 02: resistiva 8k2
P	8	Paragem suave	0	0...3	0 1	00: sem paragem suave; 0 1: paragem suave na abertura e fecho; 02: paragem suave na abertura; 03: paragem suave no fecho
	1	Gravação rádio abertura total	o	n		Grava código e canal abertura total
	2	Gravação rádio abertura pedonal	o	n		Grava código e canal abertura pedonal
F	3	Gravação do trajecto da porta	o	n		Grava as manobras segundo a configuração CR
	1	Ordem de funcionamento através dos botões ST1 e ST2. Com F 10 1 é possível manter a porta aberta (total ou pedonal), mantendo premidos ST1 ou ST2, respectivamente. Isto permite utilizar o programador horário combinado com F2 e/ou F4 ≠ 00.	0	0...4	0 1	00: ST1 e ST2 sem efeito, as ordens de funcionamento são realizadas através de rádio (canal 1: abertura-fecho total, canal 2: abertura-fecho pedonal) 0 1: ST1 abertura-fecho total, ST2 abertura-fecho pedonal 02: ST1 abertura total, ST2 fecho total 03: homem presente (o visor indica HP.); 04: homem presente no fecho
	2	Modo de funcionamento semi-automático ou automático e tempo de espera (em segundos) no modo automático	0..5.	0...9	00	00: modo semi-automático 0 1: modo automático e tempo de espera 1 segundo; ... 59: modo automático e tempo de espera 59 seg.; 1.0: 1 min. 0 seg.; ...; máximo 4 minutos
	3	Abertura pedonal (%)	0...9	0...9	40	00: não realiza a abertura pedonal, 10: 10% da abertura total, etc
	4	Modo de fecho pedonal	0...5	0...9	00	00: modo semi-automático 0 1: modo automático e tempo de espera 1 segundo; ... 59: modo automático e tempo de espera 59 seg.; 1.0: 1 min. 0 seg.; ...; máximo 4 minutos

Tabela completa de programação (e II)

D1	D2	Parâmetro	D3	D4	Opção pré-determinada	Opções ou valores
R	0	Lâmpada de sinalização	0	1, 2	0 1	0 1: saída com tensão, sem pré-aviso 0 2: saída com tensão, com pré-aviso
	1	Tempo da luz de garagem	0..5	0...9	03	03 = 3 seg.; 59 = 59 seg.; 2.5 = 2 min. 50 seg.; ...; máximo 4 minutos
	2	Velocidade da porta	0	1...9	05	0 1: mínimo,..., 09: máximo
	3	Velocidade na paragem suave	0	1...9	05	0 1: mínimo,..., 09: máximo
	5	Retrocesso após o fecho (evita que o accionador bata no batente)	0	0...5	00	00: sem retrocesso; ...; 05: retrocesso máximo
	6	Binário/força máxima de encravamento (nível de aumento em relação à nominal) O dígito D3 permite ajustar o nível durante a abertura; O dígito D4 permite ajustar o nível durante o fecho	2...9	2...9	55	22: nível 2 na abertura e nível 2 no fecho; 34: nível 3 na abertura e nível 4 no fecho; ...; 65: nível 6 na abertura e nível 5 no fecho; ...; 99: nível 9 na abertura e fecho
	7	Passagem pela fotocélula (de abertura ou de fecho) durante o tempo de espera (apenas no modo automático)	0	0...2	02	00: não afecta o tempo de espera 0 1: fecho imediato ao libertar as fotocélulas 0 2: reinicia o tempo de espera
	8	Efeito dos botões ST1-ST2 durante o tempo de espera (apenas no modo automático)	0	0...2	02	00: não têm efeito durante a espera 0 1: produzem o fecho após 3 segundos 0 2: reiniciam o tempo de espera
	9	Modo de abertura	0	1...3	02	0 1: abertura comunitária 0 2: paragem alternativa semi-automática 0 3: paragem alternativa automática (se estiver seleccionado F200, R903 passa a ser R902)
	R	Desfasamento entre folhas na abertura e fecho	0...9	0...9	22	00: sem desfasamento na abertura ou no fecho (aplicar apenas nas portas sem sobreposição); 1 1: desfasamento mínimo na abertura (1 segundo) e fecho (1 segundo) 2 3: desfasamento de 2 segundos na abertura e de 3 segundos no fecho ... 99: desfasamento máximo na abertura (9 segundos) e fecho (9 segundos)
b	Utilização do conector de placa EPS1 Para os parâmetros R602 e R603 utilize a placa EPS1, pondo em derivação os bornes de entrada de rede, em vez de ligá-los à rede (ver esquema "Ligação de EPS1 para R602 ou R603").	0	0...3	00	00: utilização para semáforo standard; 0 2: contacto NC com porta aberta (L1-COM), com porta fechada (L2-COM) 0 3: impulso Abrir 1 segundo (L1-COM) ao iniciar a abertura e Fechar 1 segundo (L2-COM) ao iniciar o fecho. Permite activar outro quadro.	
R	0	Chave bloqueio de programação Se utilizar uma chave, assegure-se de que não se esquece da mesma para futuros acessos à programação	0	0, 1	0000	A opção pré-determinada é 0000 (sem chave). Se mudar algum número, é considerado uma chave. Seleccione a chave desejada (começando por D1) através de UP e DOWN. Pressione ESC para cancelar ou ENTER para confirmar e passar para o D2, e assim sucessivamente.
	1	Manobras totais realizadas	X	X		Indica as centenas de ciclos realizados (por exemplo, 68 indica 6800 ciclos realizados)
	2	Manobras parciais realizadas	X	X		Indica as centenas de ciclos realizados. É possível reiniciá-lo premindo simultaneamente ST1, ST2 e ENTER.
E	0	Comunicação ftp	0	n		Comunicação imediata com o servidor
	1	Intensidade do sinal GSM	X	X		Indica a intensidade do sinal

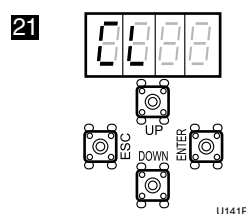
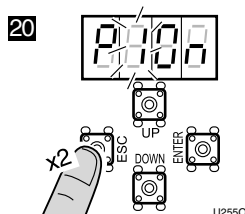
HINWEIS

Dieser Kurzführer ist eine Zusammenfassung der kompletten Montageanleitung. Diese enthält Sicherheitshinweise und andere Erläuterungen, die beachtet werden müssen. Die Montageanleitung kann auf der Erreka-Website unter „Downloads“ heruntergeladen werden:
<http://www.erreka-automation.com>

Elemente der kompletten Anlage

ANMERKUNG: Diese Steuerung kann für Antriebe der folgenden Tortypen verwendet werden:
 Drehflügeltore (E 301),
 Schiebetore (E 302),
 Kipptore (E 303).

Stromkabel

- A: Hauptstromversorgung
- B/F: Blinklampe mit Antenne
- C: Lichtschranke (Rx / Tx)
- D: Schlüsseltaster
- E: Antrieb

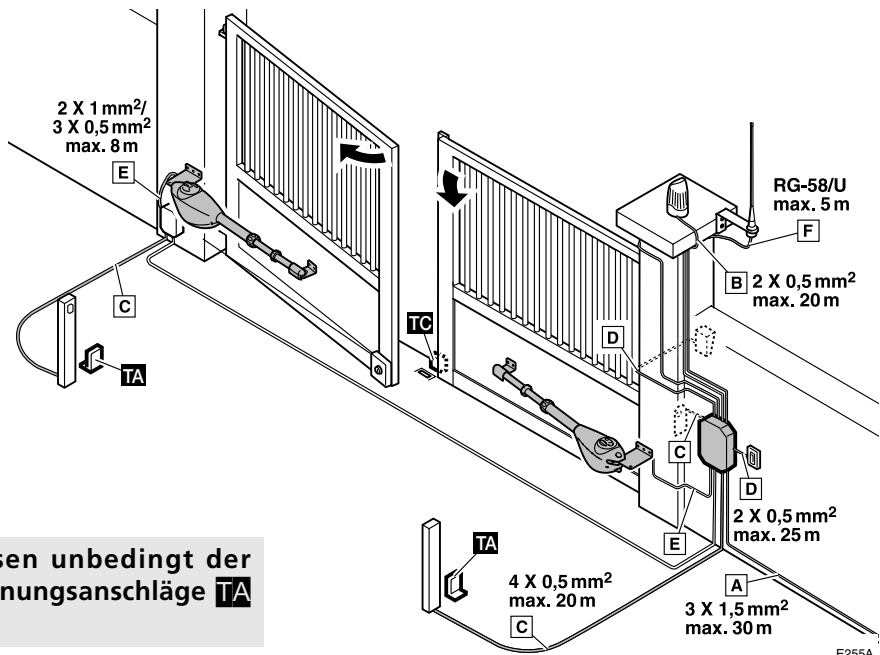

WICHTIGER HINWEIS: Es müssen unbedingt der Schließanschlag **TC** und die Öffnungsanschlüsse **TA** installiert werden.

Netz- und Peripheriegeräteanschluss (für alle Modelle)

EPS1: Karte für Ampeln (mit dem Parameter $Rb00$). Weitere Optionen auf Seite 40 (Parameter $Rb02$ y $Rb03$).

- ST1: öffnen
- ST2: schließen

- DL6: LED ST1
- DL8: LED ST2
- DL13: LED Funkbetrieb
- DL14: LED Batterie
- DL15: LED 12VDC
- DL16: LED Stromnetz

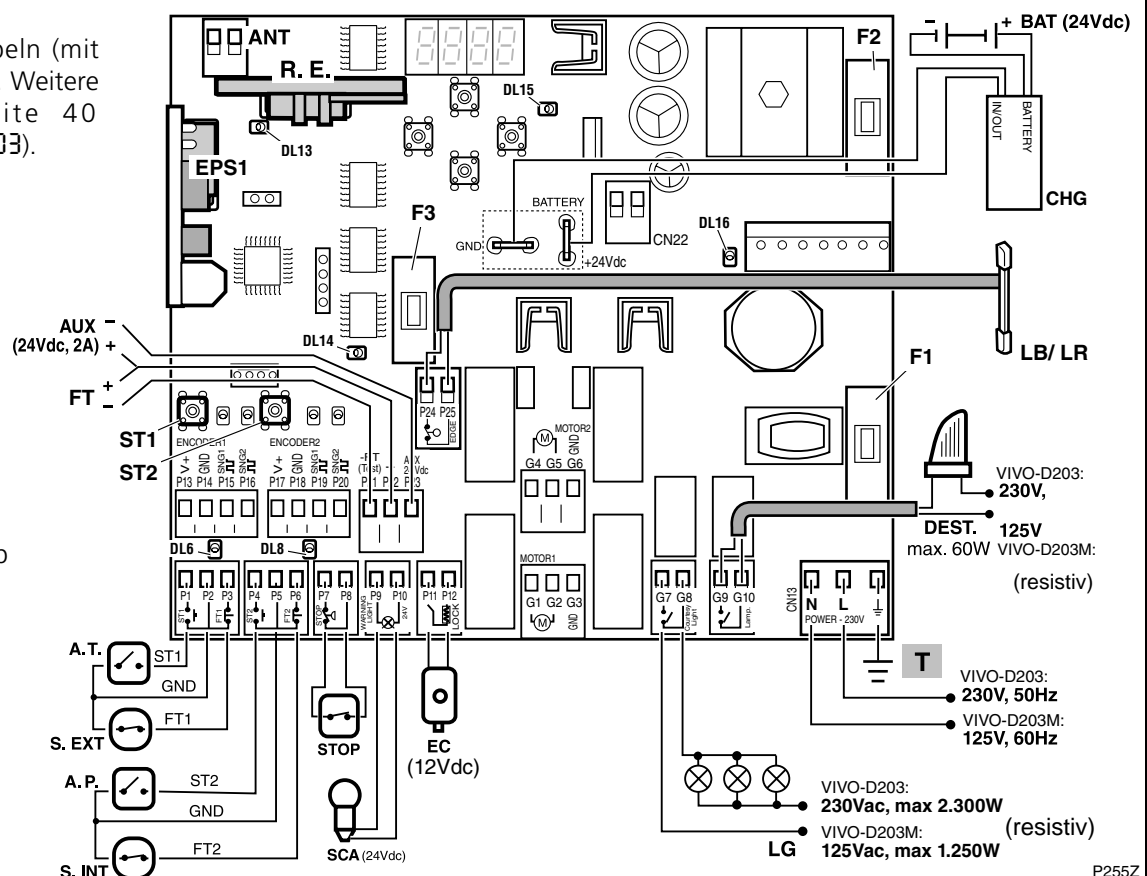

Anschluss von Antrieben für Drehflügelstore mit Einfach- oder Doppelflügel (Parameter $\zeta 30$ I)

ST1: öffnen
ST2: schließen

DL1: LED SGN1 (Encoder/FCA) A1
DL2: LED SGN2 (Encoder/FCC) A1
DL3: LED SGN1 (Encoder/FCA) A2
DL4: LED SGN2 (Encoder/FCC) A2

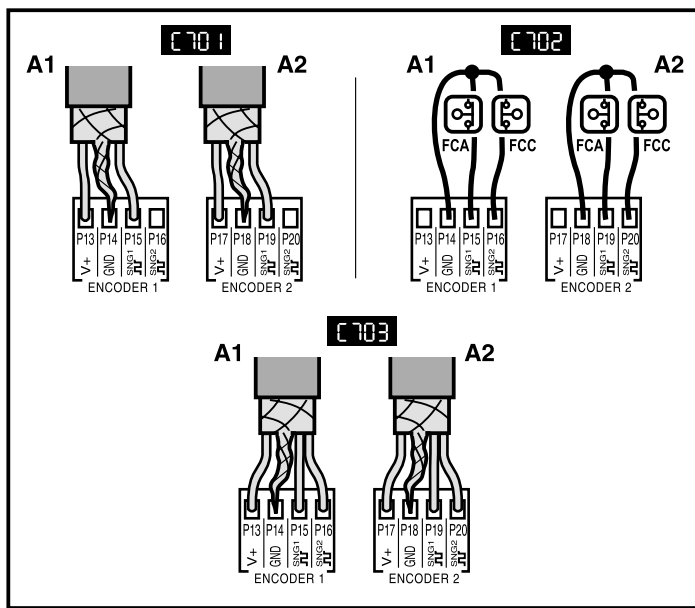
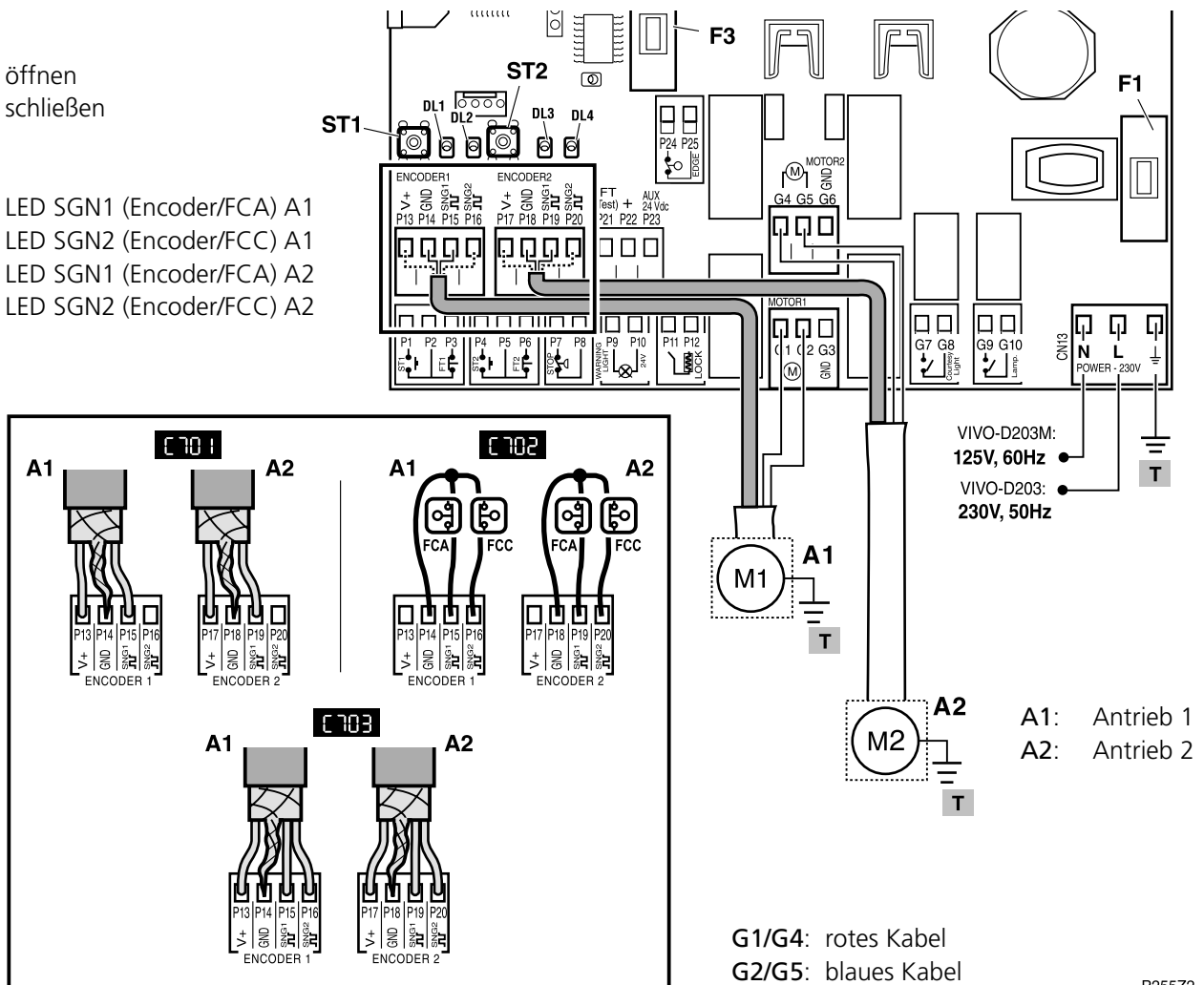

Encoderanschluss einfach ($\zeta 701$)

V+: braunes Kabel
GND: Schirm
SGN1: grünes Kabel
SGN2: nicht anschließen

Endschalteranschluss ($\zeta 702$)

V+: nicht anschließen
GND: gemeinsamer Anschluss (COM)
SGN1: Öffnen (FCA)
SGN2: Schließen (FCC)

Encoderanschluss doppelt ($\zeta 703$)

V+: braunes Kabel
GND: Schirm
SGN1: grünes Kabel
SGN2: gelbes Kabel

☞ Die Option $\zeta 704$ steht nicht für Antriebe von Drehflügelstoren zur Verfügung. Wird $\zeta 704$ gewählt, funktioniert dieser wie $\zeta 701$.

P25522

Anschluss von Antrieben für Schiebe- und Kipptore (Parameter C 302 und C 303)

ST1: öffnen
ST2: schließen

DL1: LED SGN1 (Encoder) A1
DL2: LED SGN2 (Encoder) A1
DL3: LED SGN1 (FCA) A1
DL4: LED SGN2 (FCC) A1

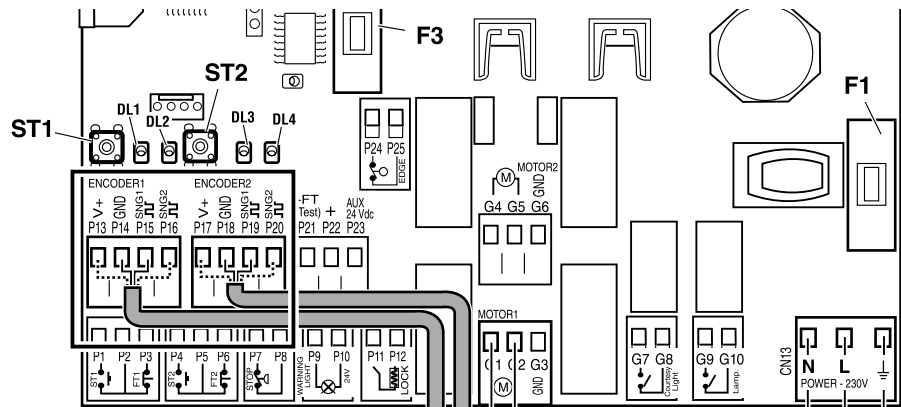

VIVO-D203M:
125V, 60Hz
VIVO-D203:
230V, 50Hz

P255Z3

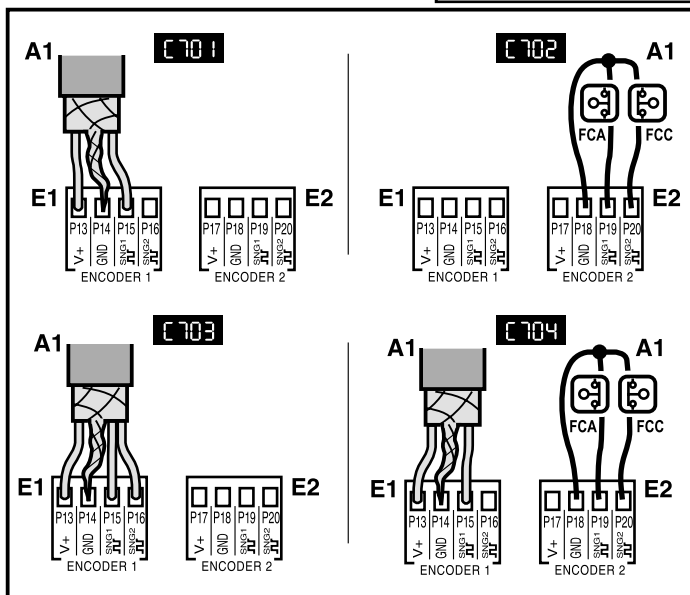

G1: rotes Kabel
G2: blaues Kabel

A1: Antrieb 1
E1: Klemmen "ENCODER 1"
E2: Klemmen "ENCODER 2"

Encoderanschluss einfach (C 701)	Endschalteranschluss (C 702)	Encoderanschluss doppelt (C 703)	Anschluss Encoder einfach und Endschalter (C 704)	
Anschluss E1:	Anschluss E2:	Anschluss E1:	Anschluss E1:	Anschluss E2:
V+: braunes Kabel	V+: nicht anschließen	V+: braunes Kabel	V+: braunes Kabel	V+: nicht anschließen
GND: Schirm	GND: gemeinsamer Anschluss (COM)	GND: Schirm	GND: Schirm	GND: gemeinsamer Anschluss (COM)
SGN1: grünes oder blaues Kabel	SGN1: Öffnen (FCA)	SGN1: grünes oder blaues Kabel	SGN1: grünes oder blaues Kabel	SGN1: Öffnen (FCA)
SGN2: nicht anschließen	SGN2: Schließen (FCC)	SGN2: gelbes Kabel	SGN2: nicht anschließen	SGN2: Schließen (FCC)

Bei Schiebetoren (C 302) und Kipptoren (C 303) kann nur ein einziger Motor (M1) verwendet werden, der an die Klemmen "MOTOR 1" angeschlossen werden muss. Es wird ein einfacher (C 701, C 704) oder doppelter (C 703) Encoder verwendet, der immer an die Klemmen "ENCODER 1" angeschlossen werden muss. Es werden die Endschalter (C 702 bzw. C 704) verwendet. Anschluss immer an die Klemmen "ENCODER 2".

Anschluss von EPS1 mit den Parametern Ab02 und Ab03

- ☞ Soll die Karte EPS1 mit den Parametern Ab02 bzw. Ab03 verwendet werden (siehe Tabelle auf Seite 40), führen Sie die Anschlüsse wie in der folgenden Abbildung gezeigt durch.

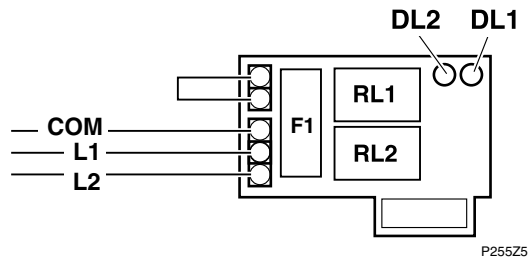

DL1: Rote LED, Kontakt L1-COM
DL2: Grüne LED, Kontakt L2-COM

Displayanzeigen

- ☞ Wird 15 Minuten lang keine Taste gedrückt, zeigt das Display einen waagerechten Strich in D4. Es geht an, wenn eine der Tasten ESC, ENTER, UP, DOWN gedrückt wird.

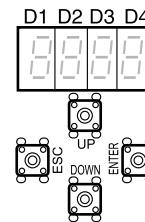

D1 und D2 (Torstatus):

CL (kontinuierlich)	Tor geschlossen
CL (blinkend)	Tor schließt sich
OP (kontinuierlich)	Tor geöffnet
OP (blinkend)	Tor öffnet sich
PC (blinkend)	Schlupftür schließt sich
PO (kontinuierlich)	Schlupftür geöffnet
PO (blinkend)	Schlupftür öffnet sich
XX (zählt zurück)	Tor in Pausenposition
StOP	Antrieb freigegeben
PR (kontinuierlich)	Pause (Vorgang nicht beendet)
rS (kontinuierlich)	Tor macht Reset (sucht Schließposition)
HP. (kontinuierlich)	Totmannbetrieb

D3 und D4 (Fehlermeldungen):

CL4	Sicherheitsvorrichtung Öffnen aktiviert
CL5	Sicherheitsvorrichtung Schließen aktiviert
CL9	Mechanische oder resistive Kontakteleiste aktiviert
E1	Störung Encoder Motor 1
E2	Störung Encoder Motor 2
F1	Kraftgrenze Motor 1 überschritten
F2	Kraftgrenze Motor 2 überschritten

- ☞ Bei Drehflügeltoren ist mit CL4 die innere und mit CL5 die äußere Lichtschranke gemeint (anstatt Öffnen und Schließen).

Wahl der Torart (CL3)

1

P141A

2

P141B

3

N141C

4

N141D

5

N141E

6 Wählen Sie Torart:
 CL301: Drehflügeltor
 CL302: Schiebetor
 CL303: Kipptor

7

N141G

8

N141H

Wahl der Anzahl der Antriebe (P0); nur bei Drehflügeltoren (P30 I)

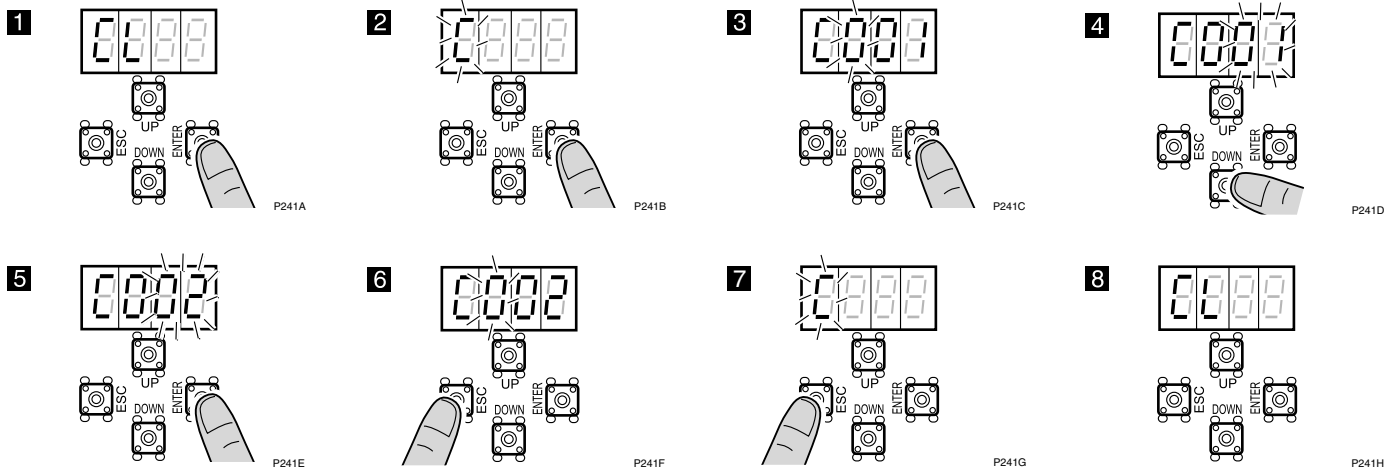

Überprüfung und Änderung der Drehrichtung des Antriebs A1-A2 (P1 - P2)

- ☞ Dieser Vorgang ist nur erforderlich, wenn der Antrieb A1-A2 beim Reset (r5) den Torflügel schließt, anstatt ihn zu öffnen.
- ☞ Prüfen Sie in Schritt 4 die Drehrichtung anhand von ST1 (öffnen) und ST2 (schließen). Mit P1 wird Antrieb 1 und mit P2 Antrieb 2 aktiviert.

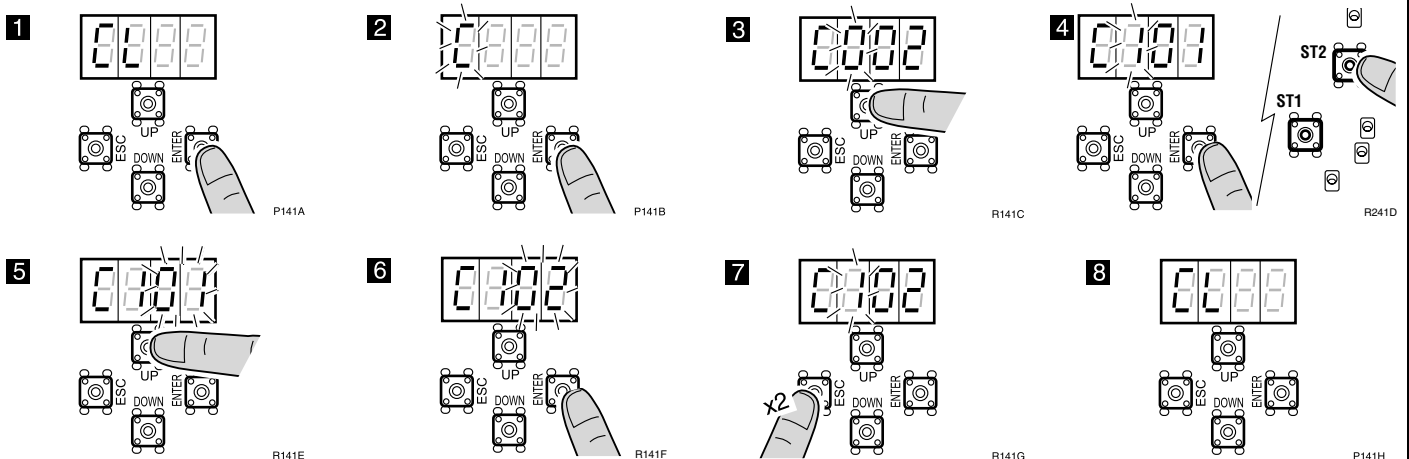

Speichern des Funkcodes für die Gesamtöffnung P1 (nur mit Empfänger RSD, P80 I)

- ☞ Wird ein anderer Empfänger als der RSD verwendet, in dessen Anleitung nachlesen.
- ☞ Bevor mit dem Speichern begonnen wird, die Option P80 I (Empfänger RSD) wählen.

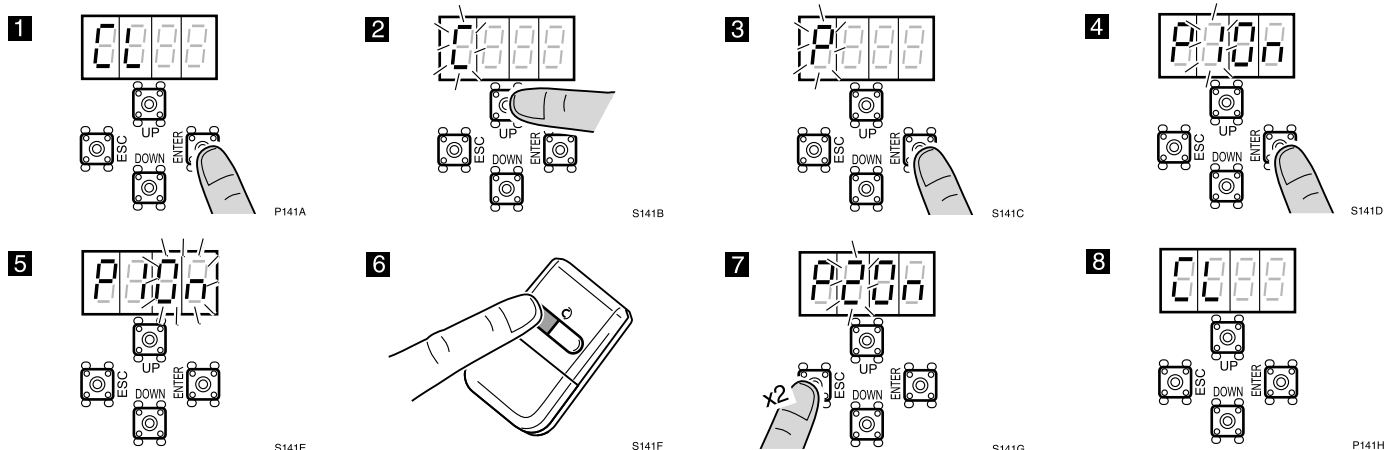

Speichern des Funkcodes für die Teilöffnung P2 (nur mit Empfänger RSD)

- ☞ Die Vorgehensweise ist analog zur Gesamtöffnung, nur dass der Parameter P2 anstatt von P1 verwendet wird.

Speichern des Verfahrenswegs (alle Modelle)

▲ Bevor der Verfahrensweg gespeichert wird, muss der Öffnungs- und Schließanschlag installiert werden (siehe Betriebsanleitung des Antriebs).

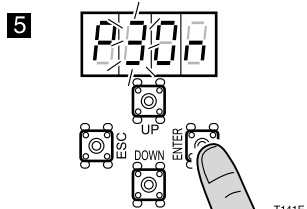
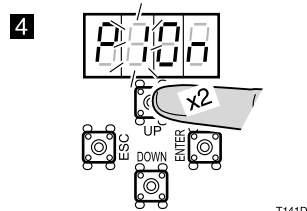
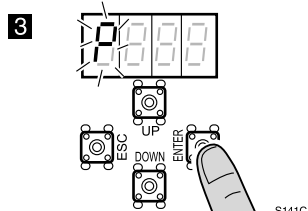
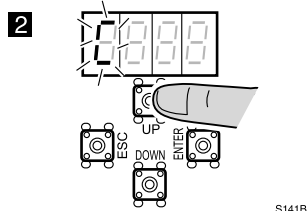
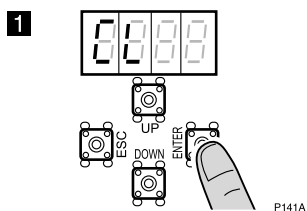

6 Das Tor führt die Annäherung durch (schließt sich zum Speichern des Schließpunktes).

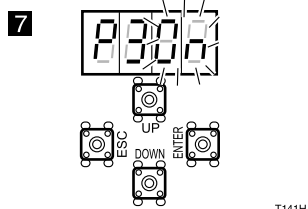

Im Folgenden wird die Vorgehensweise bei einem Drehflügeltor gezeigt. Bei Schiebe- und Kipptoren wird ähnlich vorgegangen.

8 Das Öffnen von Torflügel 1 mit ST1 beginnen:

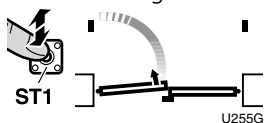

9 Soft-Stopp von Torflügel 1 mit ST1 starten (nur bei [R01] oder [R02]):

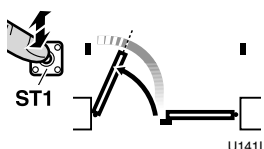

8a Bei Kipptor und Soft-Stopp erneut ST1 drücken, um von langsam auf schnell zu schalten.

10 Das Öffnen von Torflügel 1 mit ST1 beenden:

Dies erfolgt auf jeden Fall automatisch, wenn der Öffnungsanschlag (bei [700], [701], [703] bzw. [704] oder FCA (bei [702] bzw. [704]) erreicht wird.

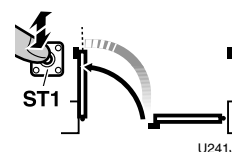

11 Das Öffnen von Torflügel 2 mit ST1 beginnen:

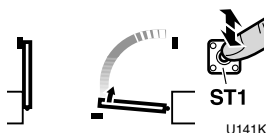

12 Soft-Stopp von Torflügel 2 mit ST1 beginnen (nur bei [R01] oder [R02]):

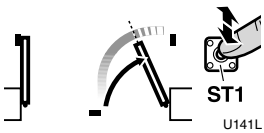

13 Das Öffnen von Torflügel 2 mit ST1 beenden:

Dies erfolgt auf jeden Fall automatisch, wenn der Öffnungsanschlag (bei [700], [701], [703] bzw. [704] oder FCA (bei [702] bzw. [704]) erreicht wird.

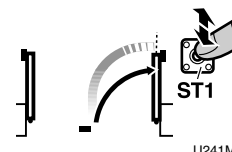

14 Das Schließen von Torflügel 2 mit ST1 beginnen:

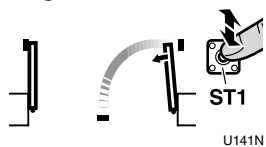

15 Soft-Stopp von Torflügel 2 mit ST1 beginnen (nur bei [R01] oder [R03]):

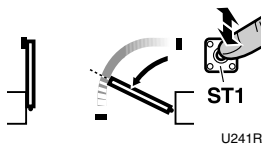

16 Das Schließen von Torflügel 2 mit ST1 beenden:

Dies erfolgt auf jeden Fall automatisch, wenn der Schließanschlag (bei [700], [701], [703] bzw. [704] oder FCC (bei [702] bzw. [704]) erreicht wird.

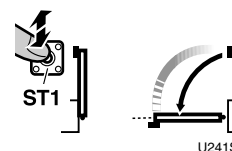

17 Das Schließen von Torflügel 1 mit ST1 beginnen:

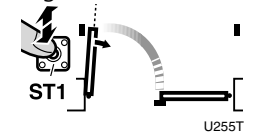

18 Soft-Stopp von Torflügel 1 mit ST1 beginnen (nur bei [R01] oder [R03]):

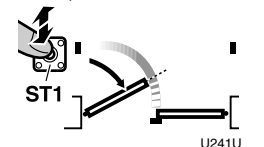

19 Das Schließen von Torflügel 1 mit ST1 beenden:

Dies erfolgt auf jeden Fall automatisch, wenn der Schließanschlag (bei [700], [701], [703] bzw. [704] oder FCC (bei [702] bzw. [704]) erreicht wird.

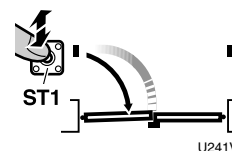

17a Bei Kipptor und Soft-Stopp erneut ST1 drücken, um von langsam auf schnell zu schalten.

Während des Speicherns bleibt das Quetschschutzsystem in Betrieb.

Die Teilöffnung wird mit F3 programmiert. Deshalb muss der Verfahrensweg der Teilöffnung nicht gespeichert werden.

Wird beim Kippen und bei aktivierter Lichtschranke für das Schließen [5] während des Speicherns ein Hindernis erkannt, wird dieses als Punkt angesehen, ab dem der Schatten der Lichtschranke aktiviert werden muss. Funktioniert nur mit Sammelbetrieb beim Öffnungsvorgang (R01).

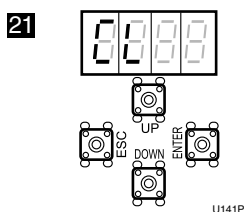
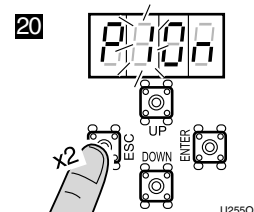

Komplette Programmiertabelle (I)

D1	D2	Parameter	D3	D4	Voreingestellte Option	Optionen oder Werte
C	0	Anzahl der Antriebe	0	1, 2	0 1	0 1: ein Antrieb, 02: zwei Antriebe (nur bei C 30 1 verfügbar)
	1	Drehrichtung Antrieb 1 (Antrieb 2 wird ebenfalls geändert)	0	1, 2	0 1	0 1: Drehrichtung A, 02: Drehrichtung B. Drehrichtung durch Drücken von ST1 (öffnen) und ST2 (schließen) prüfen
	2	Drehrichtung Antrieb 2 (Antrieb 1 wird ebenfalls geändert)	0	1, 2	0 1	0 1: Drehrichtung A, 02: Drehrichtung B. Drehrichtung durch Drücken von ST1 (öffnen) und ST2 (schließen) prüfen
	3	Torart	0	1... 3	0 1	0 1: Drehflügelator, 02: Schiebeter, 03: Kipptor
	4	Sicherheitsvorrichtung beim Öffnen (Lichtschanke)	0, 1	0, 1	00	00: nicht installiert, 10: ohne Testfunktion, 1 1: mit Testfunktion
	5	Sicherheitsvorrichtung beim Schließen (Lichtschanke) Lichtschanke für das Schließen mit C 520 bzw. C 52 1; verhindert ebenso den Beginn der Toröffnung	0...2	0, 1	00	00: nicht installiert, 10: ohne Testfunktion, 1 1: mit Testfunktion, 20: ohne Testfunktion, 2 1: mit Testfunktion
	6	Elektroschloss / Elektromagnet C 630 und C 640 dienen für die Verwaltung eines externen Relais 24VDC, das an die Klemmen P11-P12 angeschlossen ist. Die Stromversorgung der Elektromagnete muss extern sein (über besagtes Relais) und entsprechend der verwendeten Elektromagnete dimensioniert sein.	0...4	0...4	00	00: nicht installiert 1X: Elektroschloss ohne Rückfahrimpuls. Programmierbare Elektroschlosszeit: 3 Sekunden bei X=0 (voreingestellt), 3,5s bei X=1, 4s bei X=2, 4,5s bei X=3, 5s bei X=4. 2X: Elektroschloss mit Rückfahrimpuls. Programmierbare Zeit (Elektroschloss / Rückfahrt Motor): 4,5/1,5 Sekunden bei X=0 (voreingestellt), 5/2s bei X=1, 5,5/2,5s bei X=2, 6/3s bei X=3, 6,5/5s bei X=4. 30: Elektromagnet ohne Impuls 40: Fall-Elektromagnet
	7	Encoder / Endschalter Der Anschluss hängt von der Art des gewählten Antriebs (C 30 1, C 302 oder C 303) ab; siehe entsprechenden Schaltplan	0	0...4	00	00: nicht installiert; 0 1: mit einfachem Encoder; 02: mit Endschaltern; 03: mit doppeltem Encoder; 04: mit Encoder und Endschaltern (nicht verfügbar, wenn C 30 1 gewählt ist);
	8	Funkkarte	0	1, 2	02	0 1: Karte RSD (keine Decodierung); 02: Decodierkarte mit zwei Kanälen
	9	Sicherheitsleiste	0	1, 2	0 1	0 1: mechanisch; 02: resistiv 8k2
	R	Soft-Stopp	0	0...3	0 1	00: ohne Soft-Stopp; 0 1: Soft-Stopp beim Öffnen und Schließen; 02: Soft-Stopp beim Öffnen; 03: Soft-Stopp beim Schließen
P	1	Speichern Funkcode Gesamtöffnung	o	n		Speichert Code und Kanal Gesamtöffnung
	2	Speichern Funkcode Teilöffnung	o	n		Speichert Code und Kanal Teilöffnung
	3	Speichern Verfahrensweg des Tors	o	n		Speichert die Vorgänge je nach Konfiguration C R
F	1	Betriebsbefehl per Taster ST1 und ST2 Bei F 10 1 kann das Tor durch Gedrückthalten von ST1 bzw. ST2 offen gehalten werden (Gesamt- oder Teilöffnung). Dadurch kann die Zeitschaltuhr in Verbindung mit F2 bzw. F4 ≠ 00 verwendet werden.	0	0...4	0 1	00: ST1 und ST2 ohne Wirkung, die Betriebsbefehle erfolgen per Funk (Kanal 1: Gesamtöffnung-Schließung, Kanal 2: Teilöffnung-Schließung) 0 1: ST1 Gesamtöffnung-Schließung, ST2 Teilöffnung-Schließung 02: ST1 Gesamtöffnung, ST2 Gesamtschließung 03: Totmannbetrieb (auf dem Display erscheint HP.); 04: Totmannbetrieb beim Schließen
	2	Halbautomatik- oder Automatik-Betrieb und Pausenzeit (in Sekunden) im Automatikbetrieb	0..5.	0...9	00	00: Halbautomatik 0 1: Automatik und Pausenzeit 1 Sekunde; ... 59: Automatik und Pausenzeit 59 Sek.; 1.0: 1 Min. 0 Sek.; ...; maximal 4 Minuten
	3	Teilöffnung (%)	0...9	0...9	40	00: es erfolgt keine Teilöffnung, 10: 10% der Gesamtöffnung usw.
	4	Teilschließungsbetrieb	0...5	0...9	00	00: Halbautomatik 0 1: Automatik und Pausenzeit 1 Sekundebzw.; ... 59: Automatik und Pausenzeit 59 Sek.; 1.0: 1 Min. 0 Sek.; ...; maximal 4 Minuten

Komplette Programmier­tabelle (und II)

D1	D2	Parameter	D3	D4	Voreingestellte Option	Optionen oder Werte
R	0	Blinklampe	0	1, 2	01	01: Ausgang unter Spannung, ohne Vorankündigung 02: Ausgang unter Spannung, mit Vorankündigung
	1	Einschaltdauer Garagenlicht	0..5	0...9	03	03 = 3 seg.; 59 = 59 Sek.; 2.5 = 2 Min. 50 Sek.; ...; maximal 4 Minuten
	2	Geschwindigkeit der Tür	0	1...9	05	01: mindestens,..., 09: höchstens
	3	Soft Stop-Geschwindigkeit	0	1...9	05	01: mindestens,..., 09: höchstens
	5	Zurückfahren nach dem Schließen (verhindert, dass der Antrieb am Anschlag blockiert)	0	0...5	00	00: ohne Zurückfahren; ...; 05: maximales Zurückfahren
	6	Max. Klemmmoment/-kraft (Steigerungsniveau bzgl. Nennwert) Die Stelle D3 ermöglicht das Regulieren des Niveaus während des Öffnens Die Stelle D4 ermöglicht das Regulieren des Niveaus während des Schließens	2...9	2...9	55	22: Niveau 2 beim Öffnen und Niveau 2 beim Schließen; 34: Niveau 3 beim Öffnen und Niveau 4 beim Schließen; ...; 65: Niveau 6 beim Öffnen und Niveau 5 beim Schließen; ...; 99: Niveau 9 beim Öffnen und Schließen
	7	Passieren der Lichtschanke (für Öffnen und Schließen) während der Pausenzeit (nur im Automatikbetrieb)	0	0...2	02	00: kein Einfluss auf die Pausenzeit 01: sofortiges Schließen, sobald die Lichtschanke passiert ist 02: Neustart der Pausenzeit
	8	Wirkung der Taster ST1-ST2 während der Pausenzeit (nur im Automatikbetrieb)	0	0...2	02	00: keine Auswirkung während der Pausenzeit 01: führt nach 3 Sekunden zum Schließen 02: Neustart der Pausenzeit
	9	Öffnungsmodus	0	1...3	02	01: Sammelbetrieb beim Öffnen 02: halbautomatischer Alternativstopp 03: automatischer Alternativstopp (wenn F200 gewählt ist, A903 wird zu A902)
	R	Verzögerung zwischen den Torflügeln beim Öffnen und Schließen	0...9	0...9	22	00: sin desfase en apertura ni en cierre, (aplicar sólo en puertas sin solape); 11: Mindestverzögerung beim Öffnen (1 Sekunde) und Schließen (1 Sekunde) 23: Verzögerung von 2 Sekunden beim Öffnen und von 3 Sekunden beim Schließen ... 99: Maximale Verzögerung beim Öffnen (9 Sekunden) und Schließen (9 Sekunden)
n	b	Verwendung des Karten-Steckplatzes EPS1 Für die Parameter A602 und A603 verwenden Sie die Karte EPS1 unter Überbrückung der Stromeingangsklemmen, anstatt diese an das Stromnetz anzuschließen (siehe Schema "Anschluss von EPS1 für A602 bzw. A603").	0	0...3	00	00: Verwendung für Standarddampel; 02: NC-Kontakt bei geöffnetem (L1-COM) und geschlossenem (L2-COM) Tor 03: Impuls Öffnen 1 Sekunde (L1-COM) bei Beginn des Öffnungsvorgangs und Schließen 1 Sekunde (L2-COM) bei Beginn des Schließvorgangs. Erlaubt das Aktivieren einer weiteren Steuerung.
	0	Sperrcode Programmierung Bei Verwendung eines Codes sollten Sie sicherstellen, dass sie sich an diesen für zukünftige Zugriffe auf die Programmierung erinnern können.	0	0, 1	0000	Die voreingestellte Option ist 0000 (ohne Code). Wird mindestens eine Ziffer geändert, wird die entstandene Ziffernfolge Code angesehen. Wählen Sie den gewünschten Code (angefangen bei D1) anhand von UP und DOWN. Drücken Sie ESC, um abzubrechen oder ENTER, um zu bestätigen und zu D2 zu gehen usw.
	1	Insgesamt durchgeführte Vorgänge	X	X		Zeigt die durchgeführten Zyklen in Hunderten an (z. B.: 68 zeigt 6.800 durchgeführte Zyklen an)
	2	Teilweise durchgeführte Vorgänge	X	X		Gibt die durchgeführten Zyklen in Hundertern an. Das Zurücksetzen erfolgt durch gleichzeitiges Drücken von ST1, ST2 und ENTER.
t	0	FTP Kommunikation	0	n		Sofortige Kommunikation mit dem Server
	1	Intensität des GSM-Signals	X	X		Zeigt die Signalintensität an