

CLEMSA MADRID TEL. 902 117 801 CLEMSA BARCELONA TEL. 902 117 216  
 CLEMSA MADRID-SUR TEL. 916 429 354 CLEMSA BILBAO TEL. 944 724 699 CLEMSA VALENCIA TEL. 902 117 206  
 CLEMSA BALEARES TEL. 971 431 210 CLEMSA SEVILLA TEL. 952 603 114 CLEMSA CÁDIZ TEL. 952 606 352  
 CLEMSA VISO TEL. 950 493 130 CLEMSA MÁLAGA TEL. 952 603 114 CLEMSA CANARIAS TEL. 902 117 209

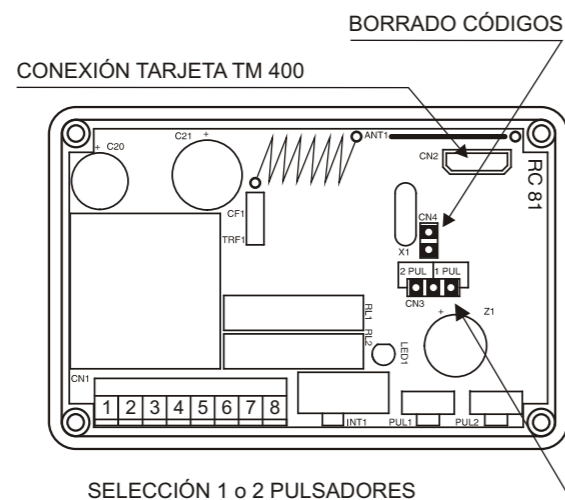

www.clemsa.es



**1**

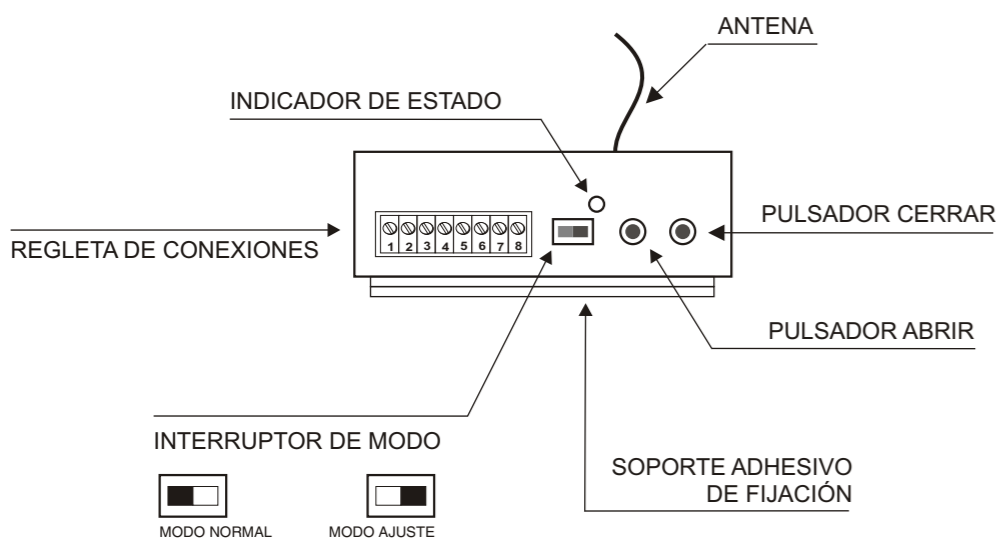

**ÍNDICE**

1.- DESCRIPCIÓN ..... 3

2.- CONEXIONADO ..... 3

    2.1.- ENTRADA DE SUMINISTRO ELÉCTRICO ..... 3

    2.2.- CONEXIÓN DEL ACCIONAMIENTO ..... 3

    2.3.- ENTRADA PULSADOR ABRIR ..... 3

    2.4.- ENTRADA PULSADOR CERRAR ..... 4

3.- FUNCIONAMIENTO PUESTA EN MARCHA ..... 4

    3.1.- SELECCIÓN DE 1 O 2 PULSADORES ..... 4

    3.2.- AMPLIACIÓN DE MEMORIA DE USUARIOS ..... 4

    3.3.- CONEXIONADO DE ALIMENTACIÓN, ACCIONAMIENTO Y PULSADORES ..... 4

    3.4.- AYUDA EN AJUSTE DE FINALES DE CARRERA DEL ACCIONAMIENTO ..... 5

4.- PROGRAMACIÓN ..... 6

    4.1.- PROGRAMACIÓN DEL TIEMPO DE MANIOBRA ..... 7

    4.2.- PROGRAMACIÓN DE CONTROL DE MANIOBRA ..... 7

    4.3.- ALTA DE USUARIOS (CÓDIGO DE EMISOR) ..... 8

        4.3.1- ALTA DE USUARIOS VÍA RADIO ..... 8

        4.3.2- POSIBLES INCIDENCIAS EN ALTA DE USUARIOS ..... 8

    4.4.- BAJA DE USUARIOS (BORRAR CÓDIGO DE EMISOR) ..... 9

5.- ACCESORIOS OPCIONALES ..... 9

6.- FIJACIÓN ..... 9

7.- CARACTERÍSTICAS TÉCNICAS ..... 10

8.- DISFUNCIONES ..... 10

9.- DIAGRAMA DE PROGRAMACIÓN ..... 10

10.- EJEMPLOS DE INSTALACIÓN ..... 11

**2**

**1.- DESCRIPCIÓN**

El Cuadro de Control CR 81/81.8 está diseñado para controlar Accionamientos para persianas domésticas y cierres del tipo enrollable con finales de carrera. Incorpora un Receptor de radio (433 MHz o 868 MHz) de la gama **MULTICODE** con capacidad para 10 usuarios, o 400 utilizando la Tarjeta opcional TM 400. La maniobras se pueden realizar con Emisores de 1 canal o un pulsador exterior (maniobras alternativas) o 2 canales o dos pulsadores (apertura y cierre independiente), además de elegir, mediante programación, modo hombre presente u orden directa de forma independiente para cada maniobra.

Está indicado para uso residencial, según norma UNE 85-103-91.

**2.- CONEXIONADO**

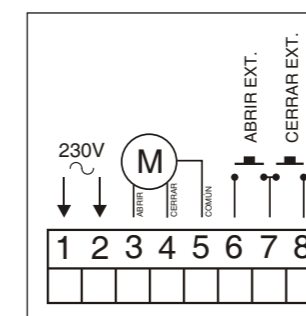

**2.1.- ENTRADA DE SUMINISTRO ELÉCTRICO (BORNES 1 y 2)**

Puede utilizar el Cuadro de Control CR 81/81.8 en Sistemas Monofásicos de 230V, conectando uno de los polos al borne 1 y el otro al borne 2.

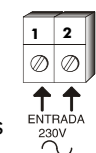

**2.2.- CONEXIÓN DEL ACCIONAMIENTO (BORNES 3, 4, y 5)**

Para el Accionamiento que utilice, si tras conectarlo, gira en sentido opuesto al deseado, deberá intercambiar los cables situados en los bornes 3 y 4. Conecte, si es necesario, el condensador adecuado en los bornes 3 y 4.

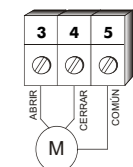

**2.3.- ENTRADA PULSADOR ABRIR (BORNES 6 y 7)**

Para conectar un pulsador desde el que se maneja la apertura de la puerta. Puede conectar cualquier interruptor normalmente abierto, como por ejemplo un Receptor de Telemando o una Cerradura de contacto. Si se selecciona "1 PUL" (maniobras alternativas) para el control de la apertura y cierre solo estará operativa esta entrada de pulsador.

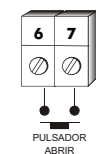

**4**

**2.4.- ENTRADA PULSADOR CERRAR ( BORNES 7 y 8)**

Para conectar un pulsador desde el que se maneja el cierre de la puerta. Puede conectar cualquier interruptor normalmente abierto, como por ejemplo un Receptor de Telemando o una Cerradura de contacto. Si se selecciona "1 PUL" (maniobras alternativas) para el control de la apertura y cierre esta entrada de pulsador NO estará operativa.

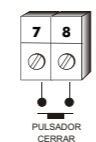

**3.- FUNCIONAMIENTO, PUESTA EN MARCHA**

Para una correcta utilización del equipo, siga los pasos que a continuación se describen:

Quite los cuatro tornillos de la tapa.

**3.1.- SELECCIÓN DE 1 O 2 PULSADORES**

Mediante el puente CN3 seleccione "1 PUL" (maniobras alternativas) o "2 PUL" (apertura y cierre independiente). Esta selección servirá tanto para pulsadores exteriores como para Emisores.

Si elegimos "1 PUL" y utilizamos Emisores, la maniobra de apertura y cierre se realizara de forma alternativa con el canal elegido al dar de alta usuarios.

Si elegimos "2 PUL" y utilizamos Emisores, el primer canal realizara la maniobra de apertura y el segundo canal la maniobra de cierre.

**3.2.- AMPLIACIÓN DE MEMORIA DE USUARIOS**

Si en su instalación van a operar mas de 10 usuarios, introduzca una Tarjeta de Memoria TM 400 (opcional) en el conector CN2.

Vuelva a colocar la tapa en su lugar, sujetándola con sus correspondientes tornillos.

**3.3.- CONEXIONADO DE ALIMENTACIÓN, ACCIONAMIENTO Y PULSADORES**

Retire la regleta de conexiones (extraíble) y conecte la alimentación, el Accionamiento y si es necesario para el funcionamiento de su instalación, el / los pulsadores exteriores, siguiendo las instrucciones descritas en el apartado "2.- CONEXIONADO".

Una vez realizadas todas las conexiones, debe proteger la regleta mediante la carcasa de protección (incluida con el equipo). Para ello siga los pasos indicados a continuación:

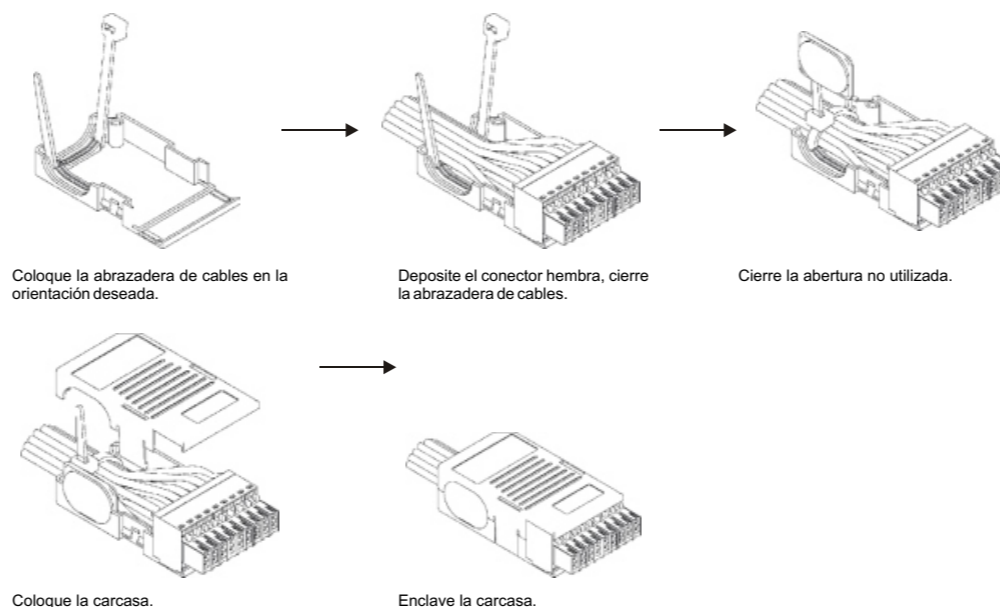

Tras ello introduzca la regleta en su alojamiento. El Cuadro de Control CR 81/81.8 emite un pitido corto cuando se conecta a la red eléctrica.

**3.4.- AYUDA EN AJUSTE DE FINALES DE CARRERA DEL ACCIONAMIENTO**

Para facilitar el ajuste de los finales de carrera de su Accionamiento, el Cuadro de Control CR 81/81.8 dispone de un modo de funcionamiento en el que puede gobernar la maniobra de apertura y cierre en modo hombre presente, es decir, el Accionamiento solo se moverá mientras se mantenga presionado el pulsador de la maniobra elegida. Para utilizar esta función desplace el "INTERRUPTOR DE MODO" a la posición MODO AJUSTE.

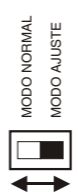

**5**

El Cuadro de Control CR 81/81.8 emite un pitido corto cuando cambia de modo.

En esta posición no esta operativo el Telemando y solo actuarán los pulsadores de abrir/cerrar integrados en el equipo o los conectados a la regleta.

Mediante el "INDICADOR DE ESTADO" se visualizará la maniobra que se está realizando:

VERDE = ABRIR / ROJO = CERRAR. Si el movimiento del Accionamiento no corresponde con esta secuencia, debe intercambiar las conexiones 3 y 4 en la regleta de conexión.

Una vez ajustados los finales de carrera desplace el "INTERRUPTOR DE MODO" a la posición MODO NORMAL.

El cuadro CR 81/81.8 emite un pitido corto cuando cambia de modo.

**4.- PROGRAMACIÓN**

En el Cuadro de Control CR 81/81.8 se pueden establecer, mediante programación, parámetros como el tiempo de maniobra, el control de maniobra (hombre presente / orden directa) y añadir o dar de baja a usuarios.

Para entrar en modo programación es necesario que el "INTERRUPTOR DE MODO" esté en posición MODO NORMAL y presionar los pulsadores de abrir / cerrar de forma simultanea hasta que llegue al menú deseado.

Para conocer en que menú se encuentra, el indicador luminoso se ilumina de la siguiente manera:

Ámbar: programación de tiempo de maniobra.

Verde / rojo alternativo: programación de control de maniobra.

Verde: alta de usuarios (código de Emisor).

Rojo: baja de usuarios (borrar código de Emisor).

Cada vez que avance por los menús se escuchara un pitido largo y cuando salga de programación se escucharan tres pitidos cortos.

Si al entrar en programación no se realiza ninguna operación en 30 Sg. (aprox.) el Cuadro volverá a su estado normal automáticamente.

**3**

**6**

### 4.1.- PROGRAMACIÓN DEL TIEMPO DE MANIOBRA

- Desplace el "INTERRUPTOR DE MODO" a la posición MODO AJUSTE. El Cuadro CR 81/81.8 emite un pitido corto cuando cambia de modo.
- Presione sobre el pulsador cerrar hasta que la puerta/persiana se cierre por completo (final de carrera de cerrar activado)
- Desplace el "INTERRUPTOR DE MODO" a la posición MODO NORMAL. El Cuadro CR 81/81.8 emite un pitido corto cuando cambia de modo.
- Presione los pulsadores de abrir/cerrar a la vez hasta que el indicador luminoso se ilumine en ámbar. Se escuchará un pitido largo.
- Presione y mantenga el pulsador abrir hasta que la puerta/persiana se abra por completo (final de carrera de abrir activado).
- Presione y mantenga el pulsador cerrar hasta que la puerta/persiana se cierre por completo (final de carrera de cerrar activado).
- Al soltar el pulsador cerrar se escuchará un pitido corto y seguidamente un pitido largo.
- El indicador luminoso se encenderá verde/rojo alternativo indicándonos que entramos en programación de control de maniobra.
- Si no deseamos realizar ninguna programación mas, presionaremos simultáneamente los pulsadores abrir/cerrar hasta que escuchemos tres pitidos cortos y salgamos de programación.

### 4.2.- PROGRAMACIÓN DE CONTROL DE MANIOBRA

- Presione los pulsadores de abrir/cerrar a la vez hasta que el indicador luminoso se ilumine en verde/rojo alternativo. Se escuchará un pitido largo.
- Si desea programar la maniobra de apertura en modo hombre presente, presione y mantenga el pulsador abrir durante 2 Sg. Se oirá un pitido corto.
- Si desea programar la maniobra de apertura en modo orden directa, presione el pulsador abrir 0.5 Sg. Se oirán dos pitidos cortos.
- Si desea programar la maniobra de cierre en modo hombre presente, presione y mantenga el pulsador cerrar durante 2 Sg. Se oirá un pitido corto.
- Si desea programar la maniobra de cierre en modo orden directa, presione el pulsador cerrar 0.5 Sg. Se oirán dos pitidos cortos.
- Vuelva a presionar los pulsadores de abrir/cerrar. Se escuchará un pitido largo.
- El indicador luminoso se encenderá verde indicando que entra en alta de usuarios.
- Si no desea realizar ninguna programación mas, presione simultáneamente los pulsadores abrir/cerrar hasta que escuche tres pitidos cortos y salga de programación.

## 7.- CARACTERÍSTICAS TÉCNICAS

- Alimentación 230V AC.
- Potencia máxima 500 W.
- Tamaño reducido, 75x50x30mm sin regleta de conexiones.
- Para un Accionamiento de persiana doméstica o cierre enrollable.
- Indicación luminosa de maniobra y de posición en menú.
- Pulsadores de apertura y cierre integrados.
- Regleta de conexión extraíble.
- Entrada para pulsador de apertura, exterior.
- Entrada para pulsador de cierre, exterior.
- Gestión de 10 Emisores sin Tarjeta de memoria adicional.
- Conexión para Tarjeta TM 400 (opcional).
- Programación de parámetros por menús.

## 8.- DISFUNCIONES

SÍNTOMA	CAUSA	SOLUCIÓN
No funciona y no se escucha el pitido corto	No se le ha conectado la alimentación adecuada	Conecte según los diagramas del manual de instrucciones
Los relés se activan pero no se mueve el Accionamiento	El Accionamiento no está bien conectado	Revise y conecte correctamente
El Cuadro no realiza las operaciones deseadas	No están bien conectados los elementos de la instalación	Revise los elementos conectados al Cuadro
No funcionan los Emisores	Está el interruptor de modo en posición ajuste	Ponga el interruptor de modo en posición normal
No se puede dar de alta un Emisor	No corresponde la personalización de Emisor y CR 81/81.8	Compruebe que se utilizan Emisores con la misma personalización

## 9.- DIAGRAMA DE PROGRAMACIÓN

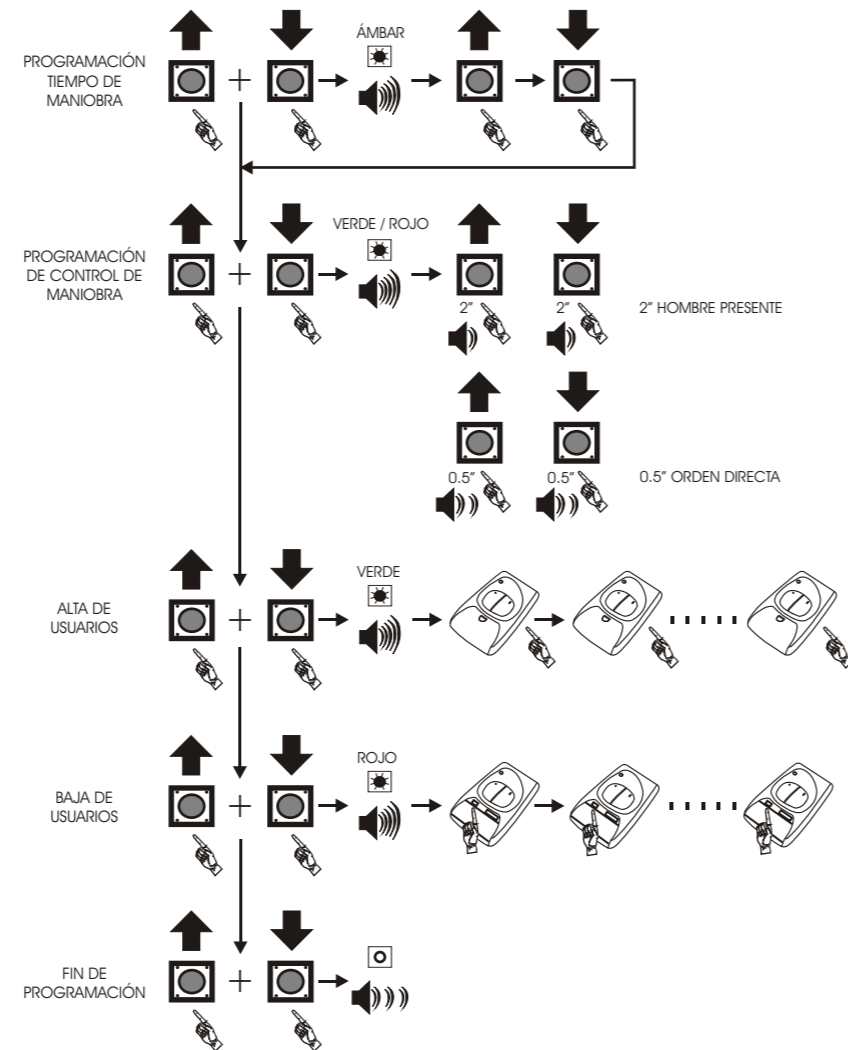

### 4.3.- ALTA DE USUARIOS (CÓDIGO DE EMISOR)

Tenga presente que si se ha seleccionado 1 PUL mediante el puente CN3, el equipo quedara configurado para utilizarlo SOLO mediante el canal usado por el primer Emisor dado de alta, es decir, si se utiliza el 2º canal para dar de alta el primer Emisor, todos los Emisores grabados posteriormente actuarán presionando el 2º canal.

- Presione los pulsadores de abrir / cerrar a la vez hasta que el indicador luminoso se ilumine en verde. Se escuchará un pitido largo.
- Presione sobre el pulsador del Emisor correspondiente al canal elegido. Se oirá un pitido corto.
- Repita la operación anterior con el resto de los Emisores que tengan que operar en la instalación, hasta un máximo de 10 sin Tarjeta de Memoria externa TM 400 o 400 con dicha tarjeta insertada. (Si durante este proceso intenta dar de alta un código previamente grabado, se escucharán tres pitidos cortos y saldrá automáticamente del menu programación).
- Vuelva a presionar los pulsadores de abrir / cerrar. Se escuchará un pitido largo.
- El indicador luminoso se encenderá rojo indicando que entra en baja de usuarios.
- Si no desea realizar ninguna programación más, presione simultáneamente los pulsadores abrir / cerrar hasta que escuche tres pitidos cortos y salga de programación.

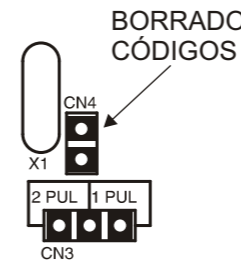

Si comete un error o quiere cambiar el canal de uso, deberá borrar los códigos grabados. Para ello desconecte el equipo de la red, realice un puente entre los contactos de CN4 y vuelva a conectar el equipo a la red. El CR 81/81.8 emitirá un pitido corto y luego sonará de forma continuada. Cuando los códigos estén borrados sonará el pitido de forma intermitente. Retire el puente de CN4 y vuelva a realizar el procedimiento de alta de usuarios.

#### 4.3.1.- ALTA DE USUARIOS VÍA RADIO

- Presionando en el pulsador oculto (se encuentra bajo la tapa de pila) de un Emisor dado de alta, se entra directamente en el menú alta de usuarios. Se escuchará un pitido largo.
- Para salir del menú alta de usuarios bastará con presionar sobre el pulsador de cualquier Emisor, que ya esté dado de alta, o esperar 30 Sg. hasta que salga automáticamente de programación.

#### 4.3.2.- POSIBLES INCIDENCIAS EN ALTA DE USUARIOS

- Si al dar de alta un código de Emisor, se escuchan tres pitidos cortos y se sale del menú programación, significa que ese código de Emisor ya estaba grabado en la memoria.
- Si no entra en el menú programación cuando se presiona el pulsador interno del Emisor, significa que ese código de Emisor no está grabado en la memoria.
- Si al dar de alta un código de Emisor no se escucha ningún pitido, significa que la personalización del Emisor y del CR 81/81.8 no se corresponden.

- Si al dar de alta un código de Emisor se escuchan 5 pitidos cortos y se sale del menú programación, significa que la memoria esta completa y que no hay espacio para más usuarios.

### 4.4.- BAJA DE USUARIOS (BORRAR CÓDIGO DE EMISOR)

- Presione los pulsadores de abrir/cerrar a la vez hasta que el indicador luminoso se ilumine en rojo. Se escuchará un pitido largo.
- Presione sobre el pulsador interno del Emisor que quiera dar de baja. Se oirá un pitido corto.
- Repita la operación anterior con el resto de los Emisores que tengan que ser dados de baja en la instalación.
- Vuelva a presionar los pulsadores de abrir/cerrar. Se escucharán tres pitidos cortos indicando que sale de programación.
- El indicador luminoso se apagará.

## 5.- ACCESORIOS OPCIONALES

- Tarjeta de ampliación de memoria TM 400.

## 6.- FIJACIÓN

El Cuadro de Control CR 81/81.8 dispone de un sistema de fijación mediante cinta velcro® adhesiva, que facilita su colocación dentro del cajón de la propia persiana o cierre, permitiendo de una forma cómoda y rápida la instalación y mantenimiento del equipo.

Asegúrese de que en la posición elegida para la fijación, no se interrumpe el movimiento de la persiana o cierre, bien por el propio equipo o por los cables de conexión.

El adhesivo se fija perfectamente en superficies lisas y limpias. Para la fijación en superficies porosas es recomendable dar una preparación antes de aplicar la cinta adhesiva. Puede ser una imprimación, un sellador o una capa de adhesivo líquido que deberá dejar secar antes de aplicar la cinta.

En caso de superficies rugosas emplee la placa de aluminio taladrada que acompaña al equipo, para ello realice un taladro en la superficie y coloque un taco con tornillo. Cuelgue la placa de aluminio y apriete el tornillo hasta que quede firmemente sujeta.

Separe la parte superior de la cinta velcro® y retire el papel protector del adhesivo. Adhiéralo presionando firmemente contra la superficie, prestando especial atención a los bordes.

(Temperatura mínima de adhesión +10°C. tiempo de curado 20 minutos. La máxima adherencia se consigue a las 24 horas)

Coloque el equipo haciendo coincidir ambas partes de la cinta velcro® y presione para asegurar su fijación.

**IMPORTANTE: No corte ni alargue el cable de antena.**

## 10.- EJEMPLOS DE INSTALACIÓN

### 10.1.- CUATRO PERSIANAS MANEJADAS CON UN SOLO TELEMANDO

Un Emisor T4.  
Cuatro CR 81/81.8 con "1PUL" seleccionado.

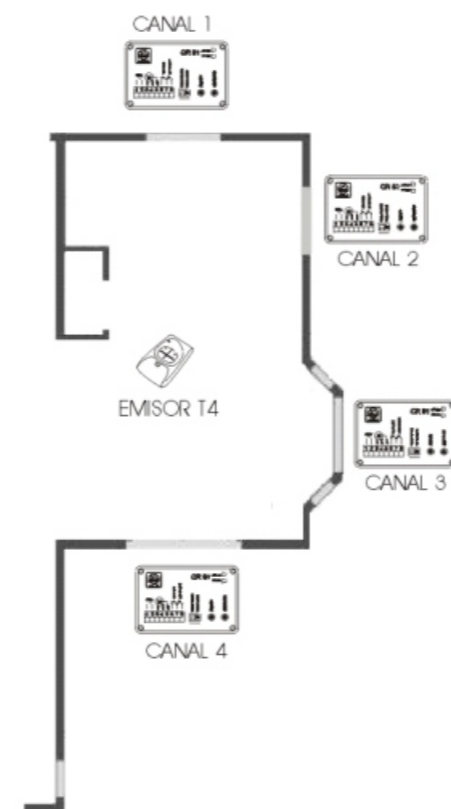

### 10.2.- INSTALACIÓN DE PERSIANAS DOMÉSTICAS CON CENTRALIZACIÓN GENERAL

Diez Emisores T2 para control individual de persianas.

Un Emisor T2 para centralización de sala.

Un Emisor T2 para centralización general de vivienda.

Diez CR 81/81.8 con selección "2 PUL" y modo "ORDEN DIRECTA".

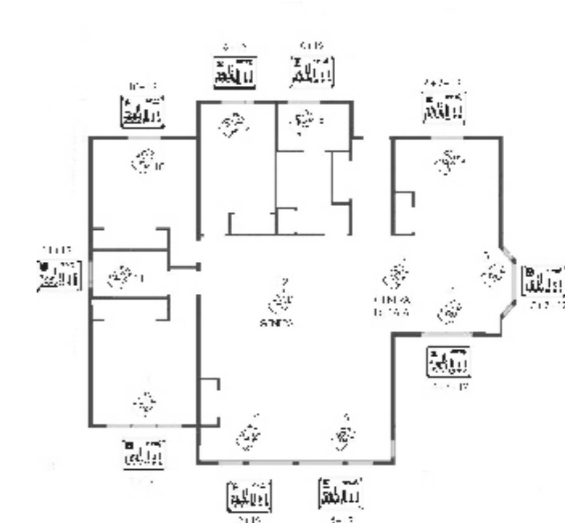

### 10.3.- INSTALACIÓN DE UNA PUERTA DE ACCESO ENROLLABLE

Un CR 81/81.8 con selección "1 PUL" y modo "ORDEN DIRECTA" en subida y "HOMBRE PRESENTE" en bajada.

Un Emisor T1 o los necesarios (hasta diez).

